



Lagning for reparasjon og vedlikehold av kjøretøy

for kjøretøy

og vedlikehold

av kjøretøy

for reparasjon

og vedlikehold

av kjøretøy

for kjøretøy

og vedlikehold

av kjøretøy

for kjøretøy

og vedlikehold

av kjøretøy

for kjøretøy

og vedlikehold

av kjøretøy



Lagning for reparasjon og vedlikehold av kjøretøy

for kjøretøy

og vedlikehold

av kjøretøy

for kjøretøy

og vedlikehold

av kjøretøy

for kjøretøy

og vedlikehold

av kjøretøy

for kjøretøy

og vedlikehold

av kjøretøy

for kjøretøy

og vedlikehold

av kjøretøy

for kjøretøy

og vedlikehold

Herke!

LOCTITE®
BONDERITE®
TEROSON®

Løsninger for reparasjon og vedlikehold av kjøretøy



Henkel

Excellence is our Passion

Reparasjon og vedlikehold av kjøretøy

Én kilde for alle reparasjons- og vedlikeholdsløsninger for kjøretøy

Henkel utvikler konstant lim- og tetningsmiddelløsninger sammen med ledende bilprodusenter innen feltet bilkonstruksjon og -produksjon.

Våre nåværende produktutvikling er derfor direkte integrert i reparasjons- og vedlikeholdsløsningene. Dette gir innovative produkter som gir deg effektive løsninger for å takle de daglige utfordringene på verkstedet.

Forbedringene har lenge fokusert på mer enn ytelsen av et produkt. Hos Henkel oppfyller helse relaterte spørsmål med hensyn til håndtering og behandling av produkter de strengeste bestemmelsene, noe som sikrer de mest miljøvennlige applikasjonene og den mest miljøvennlige avfallshåndteringen. Disse to tingene er meget viktig under produktutviklingen vår. Og du som bruker drar også nytte av alt dette.

PRODUKTSØK

Fra bruksområder til produkt



Hvis du f.eks. ser etter et egnet gjengelåsemiddel velger du bare **“Mekaniske reparasjoner”** fra indeksen. Hver seksjon begynner med praktiske tips, produktprofiler og bruksområdematrisen (se bildet). Denne vil gi deg veiledning slik at du kan velge det beste produktet på noen sekunder.

Bruksområdekriterier	Produktkategori				
	Produkter	Produkter	Produkter	Produkter	Produkter
Find your Product					
Threadlocking					
Strength	8 Nm	20 Nm	17 Nm	20 Nm	23 Nm
Emergency Torque	200%	Blue	Blue	Green	
Color	Black	Blue	Blue	Green	

PRODUKTINNOVASJON

Kaldforming – nytenkning om metallreparasjoner

Inntil nå har karosserireparasjoner blitt utført med varmlodding med tinn med åpen flamme. Varmen fra varmloddingsprosessen førte derimot til en tidkrevende demontering av komponenter og elektroniske deler.

TEROSON EP 5010 TR står for en innovativ kaldformingsmetode som erstatter den tradisjonelle varmloddingen med tinn. Nå kan du utføre en miljøvennlig og sikker forming på kjøretøy med karosseri av stål og aluminium ved hjelp av et produkt som ikke inneholder bly og tinn. Ble du nysgjerrig?

■ Les mer på side 31.



PÅFØRING – TRINN FOR TRINN

Opplæringskurs og online læreprogrammer

Et produkt er bare så bra som personen som bruker det. Derfor tilbyr vi omfattende opplæring og læreprogrammer om våre kjemiske reparasjonssystemer – både personlig fra erfarne teknikere og gjennom online læreprogrammer som er gratis på Internett.

- **Online portal:**

Du finner læreprogrammer som behandler ulike emner innen reparasjon av kjøretøy på www.vehicle-repair-solutions.com

- **Senter for teknologi og opplæring:**

Våre teknikere på senteret for teknologi og opplæring deler gjerne sin omfattende kompetanse med deg.

■ Finn ut mer! Les mer om vårt opplæringstilbud på side 4.

www.vehicle-repair-solutions.com



Ekspertopplæringskurs

Vi leverer førsteklasses know-how for deg og sine ansatte

Sofistikerte kjemiske reparasjonssystemet krever avanserte opplærings- og instruksjonsmetoder.

Fordi effektivitet og kvaliteten kan bli påvirket av kompetansen til arbeideren som bruker reparasjonssystemet kan profesjonelt utstyr og instruktører med mange års erfaring og spesialkompetanse utgjøre en forskjell ved behandling av bindemidler. Vi har de rette teamene, opplæringsmetodene og nettverkene som gjør at vi finner den beste tilnærmingen for dine spesielle og praktiske behov.



Opplæringscenter

I vårt teknologi- og opplæringscenter vil du motta best mulig teoretiske og praktiske instruksjoner fra våre svært kompetente kursholdere. Målet med kursene er å gi deg kompetansen og ekspertisen du trenger for effektiv bruk av kjemiske reparasjonsprodukter i ditt daglige verkstedmiljø.

OPPLÆ-
RINGSSENTER



Online portal

Se våre online læreprogrammer på www.vehicle-repair-solutions.com og hvordan de veileder deg gjennom hvert trinn i de ulike prosessene for påføring av produkt, noe som gir deg førstehåndskunnskap fra våre spesialister.

ONLINE
PORTAL



Opplæringskurs på stedet

Våre sertifiserte kursholdere leverer demo-baserte instruksjoner om praktiske løsninger som dekker et bredt utvalg av vedlikeholds- og reparasjonsapplikasjoner for kjøretøy.

- Utskifting av frontrute og reparasjon av steinsprut
- Karosserireparasjoner
- Understellsbeskyttelse og bevaring av hulrom
- Reparasjon av plastkomponenter
- Mekaniske reparasjoner med LOCTITE lim

OPPLÆRINGS-
KURS PÅ STE-
DET



For full informasjon om tilgjengelige opplæringskurs og hvordan du registrerer deg, gå til vårt nettsted:

www.vehicle-repair-solutions.com

1	Frontruter	8 – 17
2	Karosserireparasjoner	18 – 54
3	Karosseribeskyttelse	55 – 70
4	Mekaniske reparasjoner	71 – 94
5	Små og smarte reparasjoner	95 – 101
6	Rengjøring og forbehandling	102 – 109
7	Utstyr og tilbehør	110 – 117

Opplæring	4 – 5
Indeks	118 – 122

■	Direkteliming//	8 – 15
■	Glassreparasjoner	16 – 17

1

■	Liming	18 – 26
■	Metallreparasjoner	27 – 33
■	Sømtetting	34 – 43
■	Plastreparasjoner	44 – 50
■	Karosserifyllmasse	51 – 54

2

■	Steinsprutbeskyttelse	57 – 59
■	Understellsbeskyttelse	60 – 62
■	Bevaring av hulrom	63 – 64
■	Lyddemping	65 – 70

3

■	Gjengesikring	72 – 76
■	Gjengetetning	77 – 80
■	Fastsetting	81 – 83
■	Pakning	84 – 89
■	Liming i nødstilfeller	90 – 91
■	Smøring	92 – 94

4

■	Hurtiglim	96 – 98
■	Liming av porøse materialer	99
■	Hurtig kontaktliming	100
■	Metallbehandling	101

5

■	Før liming	104
■	Delerens	105 – 106
■	Håndrens	107
■	Primere og aktivatorer	108 – 109

6

■	Utstyr	110 – 113
■	Tilbehør	114 – 117

7





Frontruter Direkteliming

1



Direkteliming

Oppfyller de strengeste sikkerhetsstandardene

Frontruten er en svært viktig komponent for den totale karosseristrukturen.

Frontruter forbedrer den strukturelle stivheten av bilen og gir økt beskyttelse av passasjerene. Begge funksjonene avhenger av det som holder frontruten fast til karosseriet: nemlig limet. Frontrutelim øker torsjonsstivheten med inntil 40 %.

Fordeler fra Professional Solutions

Henkels direktelimingsprodukter tilbyr høye sikkerhetsstandarder som et resultat av mange års aktiv forskning og OEM-erfaring.

- Testet i henhold til den strengeste europeiske kollisjonsteststandarden.
- Lettvektig konstruksjon og torsjonsstivhet (gir bedre strukturstivhet med inntil 40 %)
- Sertifisert av TÜV Rheinland-testmyndighetene (inkludert produksjonsprosess)

Alle førsteklasses direktelimingsprodukter fra TEROSON er utprøvd i realistiske kollisjonstester og sertifisert av TÜV Rheinland-testmyndighetene.



TEROSON PU 8597 HMLC

Godkjent for kort, sikker hentetid





TEROSON PU 8597 HMLC

Godkjent for kort, sikker hentetid

Dette enkomponent direkteelimingsproduktet brukes der det kreves solid sikkerhet. Den testede hentetiden er 1 time i henhold til den amerikanske normen FMVSS og 4 timer i henhold til den strengeste europeiske kollisjonsteststandard.

Enkel og presis påføring med patentert skyvbar dyse fra Henkel.

■ Les mer på side 13.

Viktige egenskaper:



- TÜV-godkjent produkt
- Kort, sikker hentetid
- HMLC høy modulus, lav ledeevne
- God sigemotstand
- Danner ikke tråder
- OEM-spesifisert
- Kald påføring

EUROPEISK KOLLISJONSTESTSTANDARD

Forbedret kollisjonsteststandard

(64 km/t 40 % overlapping) = 40 % av bredden på den bredeste delen på bilen (inkluderer ikke sidespeil)

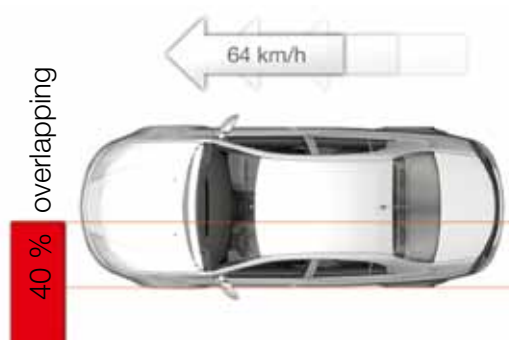

Les mer om direkteeliming med nyttige læreprogrammer og registrer deg på:

www.vehicle-repair-solutions.com

Finn produktet ditt

Direkteliming	TEROSON PU 8596	TEROSON PU 8597 HMLC	TEROSON PU 8599 HMLC	TEROSON PU 8630 2K HMLC	TEROSON PU 9097 PL HMLC	TEROSON RB 4100
Bruksområde						
Limt	●	●	●	●	●	
Gummimontert						●
Underlag						
Laminert frontrute	●	●	●	●	●	
Glass/keramikk	●	●	●	●	●	
Glass	●	●	●	●	●	
Limstrengrester	●	●	●	●	●	
Lakk	●	●	●	●	●	
Aluminium	●	●	●	●	●	
Bart metall	●	●	●	●	●	
GFC/SMC	●	●	●	●	●	
E-belagt metall	●	●	●	●	●	
Primer	●	●	●	●		
Aktivator	●	●	●	●		
Egenskaper						
Varm påføring			●	●		
Kald påføring	●	●			●	●
Høy modulus		●	●	●	●	
Lav ledeevne		●	●	●	●	
Enkomponent	●	●	●		●	●
Tokomponent				●		
Installasjonstid i minutter	25	20	15	25	25	
Hentetid FMVSS kollisjonstest ⁽¹⁾	6 t	1 t	15 min.	1 t	1 t	
Hentetid europeisk kollisjons-teststandard ⁽²⁾		4 t	gjelder ikke	2 t	gjelder ikke	

1) 50 km/t og 100 % front

2) 64 km/t og 40 % overlapping

TEROSON skyvbar dyse

Gir optimal strengstørrelse selv på de nyeste karosseritypene med smale limlinjer. Sikker og enkel å bruke. Inkludert i alle TEROSON premium produkter.





1

Frontruter | Direkte liming

TEROSON PU 8596 (kjent som TEROSTAT 8596)

Direkte liming



Hurtiginfo:

- Produktbasis: Énkomponent polyuretan
- God sigemotstand
- Danner ikke tråder
- TÜV-godkjent produkt

Applikasjonsinfo:

- Hentetid FMVSS 212/208 (kollisjonspute) 6 t
- Påføringsmetode: kald
- Installasjonstid: 25 min.

Pakningsstørrelser IDH-nr.

Patron 310 ml	463488
Sett	463503

TEROSON PU 8597 HMLC (kjent som TEROSTAT 8597 HMLC)

Høy standard



Hurtiginfo:

- Produktbasis: Énkomponent polyuretan
- HMLC høy modulus, lav ledeevne
- Meget god sigemotstand
- Danner ikke tråder
- TÜV-godkjent produkt
- OEM-spesifisert

Applikasjonsinfo:

- Hentetid FMVSS 212/208 (kollisjonspute) 1 t
- Hentetid (europeisk standard) 4 t
- Påføringsmetode: kald
- Installasjonstid: 20 min.

Pakningsstørrelser IDH-nr.

Patron 310 ml	1467800
Foliepakning 400 ml	1467916
Foliepakning 570 ml	1467915
Sett	1507581

TEROSON PU 8599 HMLC (kjent som TEROSTAT 8599 HMLC)

Rask



Hurtiginfo:

- Produktbasis: Énkomponent polyuretan
- HMLC høy modulus, lav ledeevne
- God heft i høyden
- Meget god sigemotstand
- Danner ikke tråder
- TÜV-godkjent produkt
- OEM-spesifisert

Applikasjonsinfo:

- Rask hentetid FMVSS 212/208 (kollisjonspute) 15 min.
- Påføringsmetode: varm
- Installasjonstid: 15 min.

Pakningsstørrelser IDH-nr.

Patron 310ml	450441
Sett	463550

TEROSON PU 8630 2K HMLC (kjent som TEROSTAT 8630 2C HMLC)

Sterk løsning



Hurtiginfo:

- Produktbasis: Tokomponent polyuretan
- HMLC høy modulus, lav ledeevne
- God sigemotstand
- Lang åpentid (30 min.)
- TÜV-godkjent produkt
- OEM-spesifisert

Applikasjonsinfo:

- Hentetid (europeisk standard) 2 t
- Herder uavhengig av værforholdene
- Perfekt for store og tunge front-ruter
- Påføringsmetode: kald
- Installasjonstid: 25 min.

Pakningsstørrelser IDH-nr.

Patron 310 ml	800575
Sett	867739

Finn det riktige utstyret på side 110

TEROSON PU 9097 PL HMLC (kjent som TEROSTAT 9097 PL HMLC)

Enkel match



Hurtiginfo:

- Produktbasis: Énkomponent polyuretan
- Primerløst system
- Hurtig påføring
- HMLC høy modulus, lav ledeevne
- Innebygd UV-bestandighet
- Meget god sigemotstand
- TÜV-godkjent produkt

Applikasjonsinfo:

- Hentetid FMVSS 212/208 (kollisjonspute) 1 t
- Påføringsmetode: kald
- Installasjonstid: 25 min.

Pakningsstørrelser IDH-nr.

Patron 310 ml	1231001
Sett	1231312

TEROSON RB 4100 (kjent som TERODICHT Svart)

Gummitetningsmiddel



Hurtiginfo:

- Produktbasis: butylgummi
- Lavt innhold av løsemiddel
- Permanent plastmateriale
- Bestandig mot aldring og klimapåvirkning

Applikasjonsinfo:

- Kan påføres selv på våte overflater og i spalter
- Krever ingen klargjøring av overflaten
- Påføringsmetode: kald
- Enkel å fjerne, enkel å rengjøre (kan rengjøres med bomullspinne/klut)
- Fester til alle overflater

Pakningsstørrelser IDH-nr.

Patron 310 ml	804495
---------------	--------

LOCTITE AA 319 (kjent som LOCTITE 319)

Lim for sladrespeil



Hurtiginfo:

- Produktbasis: modifisert akrylat + aktivatorduk
- Festetid: 1 min.
- Brukstemperaturområde: opptil +120 °C
- Skjærstyrke (GBMS): 16,8 N/mm²

Applikasjonsinfo:

- Vanlig påføring av lim for sladrespeil
- Konstruksjonslimløsninger for materialer slik som glass, metall, keramikk og plast.
- Kompenserer for ulik varmeutvidelse av deler
- Herder mellom to tettsittende deler ved hjelp av aktivatorduken (aktivator)

Pakningsstørrelser IDH-nr.

Blistre 0,5 ml + 1 duk	229390
------------------------	--------



Du har kanskje også behov for

TEROSON VR 20

Løsemiddelbasert universalprodukt for klargjøring av overflatene til alle limlinjer, f.eks. på frontruter og deler laget av glass, plast og metall.



Detaljer på side 104

TEROSON PU 8519 P Primer

Alt-i-ett glassprimer og aktivator for bedre vedheft. Gir perfekt beskyttelse mot UV-stråling.



Detaljer på side 109

TEROSON VR 100

Glassrens uten merking med meget kort fordampningstid selv under kalde temperaturer. Formulert med nanoteknologi.



Detaljer på side 105

1

Frontruter | Direkteiming



Glassreparasjoner

Med det utprøvde TEROSON reparasjonssettet

I mange tilfeller er steinsprutreparasjoner nok til å eliminere behovet for en full utskifting av frontruten.

Det er derimot viktig å reagere raskt ettersom de små kjernene som skapes av steinsprut kan føre til mer alvorlige sprekker slik at ruten ikke kan repareres.

Glassreparasjonssett

Alle komponentene som kreves for profesjonell frontrutereparasjon leveres av Henkel i en praktisk bærevekke. På denne måten har du alltid utstyret klart på ett sted, og kan umiddelbart foreta eventuelle utbedringer. Med dette settet er det mulig å reparere ulike steinsprutmønstre. Den funksjonelle integriteten og styrken til frontruten blir utbedret ved en reparasjon, og du unngår dermed behovet for full utskifting av den skadede frontruten.

Kort om komponentene:



Alle de ovenfornevnte komponentene er tilgjengelig separat



1

Settet er perfekt for reparasjon av følgende skadetyper:



a) «Bull's eye»



b) Fragmentert steinsprut



c) Kombinert steinsprut

Gjør steinsprutreparasjoner enklere

I hvert reparasjonssett medfølger en CD-plate som inneholder en forklarende video. Du finner også et detaljert læreprogram om steinsprutreparasjoner i vår online portal www.vehicle-repair-solutions.com, der hvert trinn forklares nøye.



Klargjøring



Reparasjon



Overflatebehandling

Det finnes også en veiledning om steinsprutreparasjoner på vårt nettsted.

www.vehicle-repair-solutions.com

TEROSON VR 1500 (kjent som Glassreparasjonssett)



Beskrivelse:

Komplett glassreparasjonssett for profesjonelle steinsprutreparasjoner.

- Reparasjonsharpiks
- Harpiks for finish
- Poleringsmiddel
- Vakuumgel
- Barberbladskrape

- Inspeksjonsspeil
- Drillbor/holder
- Verktøyholder/injeksjon bro
- Herdefolie
- UV-lampe
- Mikrofiberklut/rengjøringserviett
- Påføringsvideo

Pakningsstørrelse

-

IDH-nr.

1233745



A close-up photograph of a car's bodywork repair. The image shows a yellowish metal panel with a visible seam. A metal patch is applied to the seam, and a screw is being used to secure it. The background is a plain, light-colored surface.

Karosserireparasjoner

Liming

2

Liming

Produkter og bruksområder for karosserireparasjoner

Moderne bilkonstruksjoner, som de fleste bilprodusenter bruker i dag, krever nye reparasjonsmetoder.

Liming er meget effektivt når det gjelder å sammenføye ulike materialer samtidig som det opprettholder sikkerhetsstandardene og gir bilen økt stabilitet. Limte sammenføyninger er beskyttet mot korrosjon fra miljømessige faktorer. Korrosjon kan svekke karosseristrukturen, kjøresikkerheten og komforten.

Generell fordel med liming innen karosserireparasjoner

- Forbedret lettvektig konstruksjon
- Sammenføyning av ulike underlag, f.eks. aluminium, stål, karbon, glass, osv.
- Ekstra vannavvisende effekt og korrosjonsbeskyttelse
- Bedre effektivitet innen bilreparasjoner



TEROSON PU 6700 ME

Liming av ulike underlag



TEROSON EP 5055

Meget god limstyrke ved liming av tak

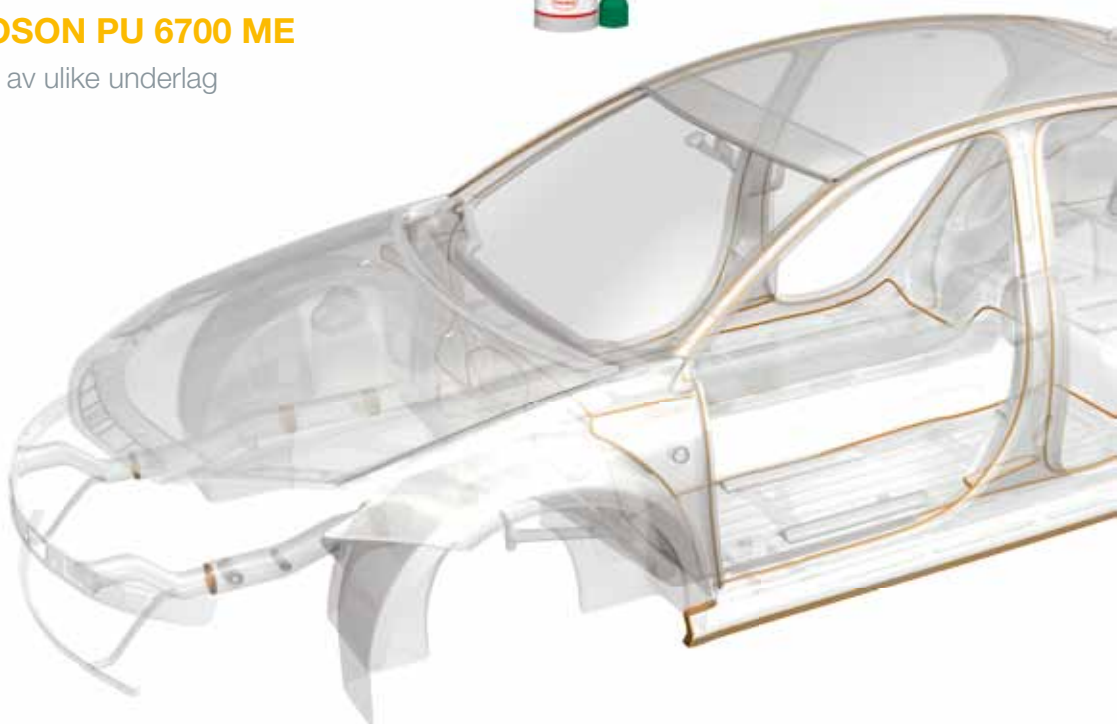



TEROSON EP 5055

Meget god limstyrke ved liming av tak

TEROSON EP 5055 er en tokomponent epoksy som er utviklet for karosserireparasjoner og kombinerer sterke vedheft med meget god korrosjonsbeskyttelse. Kan brukes på stål og aluminium uten primer. Limet er uten løsemiddel og anbefales spesielt ved liming av tak, sidekanaler og sidepaneler.

■ Les mer på side 24.

Viktige egenskaper:



- Tokomponent konstruksjonslim
- Meget god korrosjonsbeskyttelse
- Kan brukes på mange ulike underlag, f.eks. aluminium, stål.



Rask og korrekt klargjøring av overflaten



Enkel påføring med statisk blander



Hurtig overflatebehandling med ekstra varme

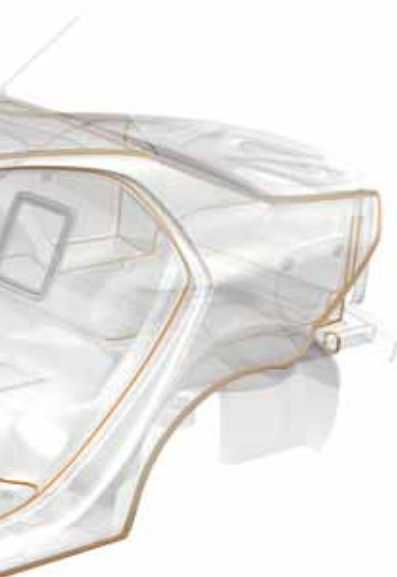

Større helse- og sikkerhetsfordeler

Vi fornyer hele tiden våre produkter av hensyn til miljøet og menneskene som jobber med Henkel-produktene. TEROSON PU 6700 ME kombinerer god ytelse med lave utslipp. Vi kaller det ME (MicroEmission™).

■ Les mer om TEROSON PU 6700 ME på side 24.

Les mer om hvordan du bruker TEROSON EP 5055.
Registrer deg på: www.vehicle-repair-solutions.com

Finn produktet ditt

Liming	TEROSON EP 5055	TEROSON PU 6700	TEROSON PU 6700 ME
Bruksområde			
Laserloddet tak	●		
Standard tak (i kombinasjon med punktsveising eller nagling)	●	●	●
Sidepanel	●	●	●
Gulvpaneler	●	●	●
Spoiler	●	●	●
A-, B-, C- og D-stolper	●		
Kvart panel	●		
Små og smarte reparasjoner			
Underlag som skal limes			
Stål (belagt og ubelagt)	●	●	●
Aluminium (belagt og ubelagt)	●	●	●
Belagt metall	●	●	●
Lakkprimer	●	●	●
Lakkerte overflater	●	●	●
Lakkbar plast (ikke polyolefin)	●	●	●
Forsterket plast (SMC, GFK, CFK)	●	●	●
PP/PE-folier			
Gummi			
Treverk	●	●	●
Tekstil			
Skinn/skinnimitasjon			
Glass			
Tekniske data:			
Epoksy (tokomponent)	●		
Polyuretan (tokomponent)		●	●
Polyuretan (énkomponent)			
Silanmodifisert polymer (énkomponent)			
Polykloropren			
Styren-butadiengummi (SBK)			
Slipbar	●	●	●
Lakkbar	●	●	●
Kan punktsveises	●	●	●
Herding ved RT	48 timer	6 t	5 timer
Varmeherding ved 80 °C	60 min.	10 min.	10 min.
Virketid	80 min.	10 min.	5 min.
Fordampningstid			
Trykkfølsom			



TEROSON EP 5055 (kjent som TEROKAL 5055)

Konstruksjonslim



Hurtiginformasjon:

- Meget sterkt tokomponent lim
- Produktbasis: Tokomponent epoksy
- Brukstid: ca. 80 min.
- Herdetid: innen 60 min. ved 80 °C
- Meget gode korrosjonshemmende egenskaper
- Inneholder ikke løsemidler

Applikasjonsinformasjon:

- For liming av metall (belagt og ubelagt) f.eks. stål, aluminium eller prepreg
- Perfekt for liming av tak og paneler
- Ikke behov for primer
- Enkel påføring, tokomponent patron
- Kan punktsveises før herding

Pakningsstørrelser IDH-nr.

Patron 250 ml 1358254



TEROSON PU 6700 (kjent som TEROKAL 6700)

Liming av ulike underlag



Hurtiginformasjon:

- Hurtigherdende universallim (mid-dels styrke)
- Produktbasis: Tokomponent polyuretan
- Brukstid: ca. 10 min.
- Klebefri tid: 30 min.
- Herder uavhengig av temperatur og fuktighet
- Inneholder ikke løsemidler

Applikasjonsinformasjon:

- For liming av ulike underlag, f.eks. rustfritt stål, aluminium og andre metaller, plast, tre og lakkerte overflater (anbefales ikke for PP og PE)
- Kan punktsveises før herding

Pakningsstørrelser IDH-nr.

Patron 2 x 25 ml 211509



TEROSON PU 6700 ME

Liming av ulike underlag



Hurtiginformasjon:

- Hurtigherdende universallim (mid-dels styrke)
- MicroEmission™ egenskaper
- Produktbasis: Tokomponent polyuretan
- Brukstid: ca. 10 min.
- Klebefri tid: 30 min.
- Herder uavhengig av temperatur og fuktighet
- Inneholder ikke løsemidler

Applikasjonsinformasjon:

- For liming av ulike underlag, f.eks. rustfritt stål, aluminium og andre metaller, plast, tre og lakkerte overflater (anbefales ikke for PP og PE)
- Kan punktsveises før herding
- Ingen R40-risiko pga. MicroEmission™-egenskaper

Pakningsstørrelser IDH-nr.

Patron 2 x 25 ml 1844926

TEROSON MS 9220 (kjent som TEROSTAT 9220)

Liming med tetningsegenskaper



Hurtiginformasjon:

- Produktbasis: Silanmodifisert polymer
- Farge: svart
- Hinnedannelsestid: 8 min.
- God heft direkte etter sammenføring
- Høy bestandighet mot aldring, klimapåvirkning og UV-stråling
- Tåler saltvann
- Isocyanatfri
- Inneholder ikke løsemidler

Applikasjonsinformasjon:

- Elastisk limprodukt med meget gode tetningsegenskaper
- Liming av ulike underlag, slik som rustfritt stål, aluminium og andre metaller, plast, tre og lakkerte overflater
- Kan punktsveises før herding

Pakningsstørrelser IDH-nr.

Tube 80 ml 506900

Patron 310 ml 211409



TEROSON PU 9200 (kjent som TEROSTAT 9200)

Liming med meget gode tetningsegenskaper



Hurtiginfo:

- Produktbasis: Énkomponent polyuretan
- Farge: svart
- Overlakkbar etter hinnedannelse
- Hinnedannelsestid: ca. 35 min.

Applikasjonsinfo:

- For alle områder der det er behov for liming og tetning (limprodukt med meget gode tetningsegenskaper)
- Enkel å spre og jevne ut for penselstrukturer
- God sigemotstand
- Spaltefylling

Pakningsstørrelser IDH-nr.

Patron 310 ml 1896974

TEROSON SB 2444 (kjent som TEROKAL 2444)

Kontaktlim



Hurtiginfo:

- Produktbasis: polykloropren
- Farge: lys beige
- Trykkfølsom
- Godt grunnleggende feste
- Fleksibel liming
- Varmebestandig

Applikasjonsinfo:

- Brukes til liming av gummi, fleksibelt skum, lær, filt, dempende materialer til gummi, metall, tre og polyester, papp samt stiv PVC.
- Vanlige bruksområder inkluderer liming av gummiprofiler og matter til biler
- Meget gode egenskaper for påføring med pensel og spatel

Pakningsstørrelser IDH-nr.

Boks 340 g 444651

TEROSON VR 5000 (kjent som TEROSON Limspray)

Kontaktlimspray



Hurtiginfo:

- Produktbasis: Styren-butadiengummi (SBR)
- Farge: lys beige
- Seksveis justerbart sprayhode
- Vannbestandig
- Trykkfølsom
- Høy startstyrke

Applikasjonsinfo:

- Universal limspray for liming av porøse materialer
- Vanlige bruksområder inkluderer liming av interiørmaterialer slik som tekstiler, polyester og polyesterskum, PE-film/laminat, skinn, tre, papp og dekklister
- Deler (film/laminat) kan enkelt demonteres

Pakningsstørrelser IDH-nr.

Kontakt Henkel

TEROSON VR 5080 (kjent som Fix & Repair Tape)

Limtape for nødreparasjoner



Hurtiginfo:

- Produktbasis: syntetisk gummi
- Farge: grå
- 100 % vannbestandig
- Temperaturbestandig opptil 70 °C
- Tapebredde = 50 mm

Applikasjonsinfo:

- Universal limtape for nødreparasjoner
- Fester til alle tørre, olje- og støvfrie overflater
- 100 % vannbestandig
- Egnet for innen- og utendørsapplikasjoner
- Nødreparasjon av lekkasjer i rør med trykk opptil 4 bar

Pakningsstørrelser IDH-nr.

Rull 25 m 801958

Rull 50 m 801961

TEROSON VR 1000 (kjent som dobbeltsidig limtape)

Dobbeltsidig limtape



Hurtiginfo:

- Produktbasis: polyetylenskum med akryllim
- Høy bestandighet mot klimapåvirkning og UV-stråling

Applikasjonsinfo:

- Dobbeltsidig limtape der den ene siden er dekket med polyetylenfilm som separeringsmiddel.
- Brukes spesielt ved liming og festing av beskyttende og dekorative lister eller merker og fiksering av PVC eller PU-integrerte skinnskumpaneler.

Pakningsstørrelser IDH-nr.

- Boks 10 m / 12 mm 93357
- Boks 10 m / 19 mm 93358
- Boks 10 m / 25 mm 150039

Du har kanskje også behov for

TEROSON POWERLINE II

Trykkluftpistol for behandling av materiale med lav til meget høy viskositet.



Detaljer på side 110

TEROSON HÅNDPISTOL

For enkel behandling av tokomponent patroner (2 x 25 ml) slik som Teroson PU 6700.



Detaljer på side 112

TEROSON VR 20

Begge limoverflatene skal være rengjort for olje, fett, fuktighet og støv. Forbehandle limoverflatene med Teroson VR 20.



Detaljer på side 104



Finne det riktige utstyret på side 108

Karosserireparasjoner

Metallreparasjoner

2

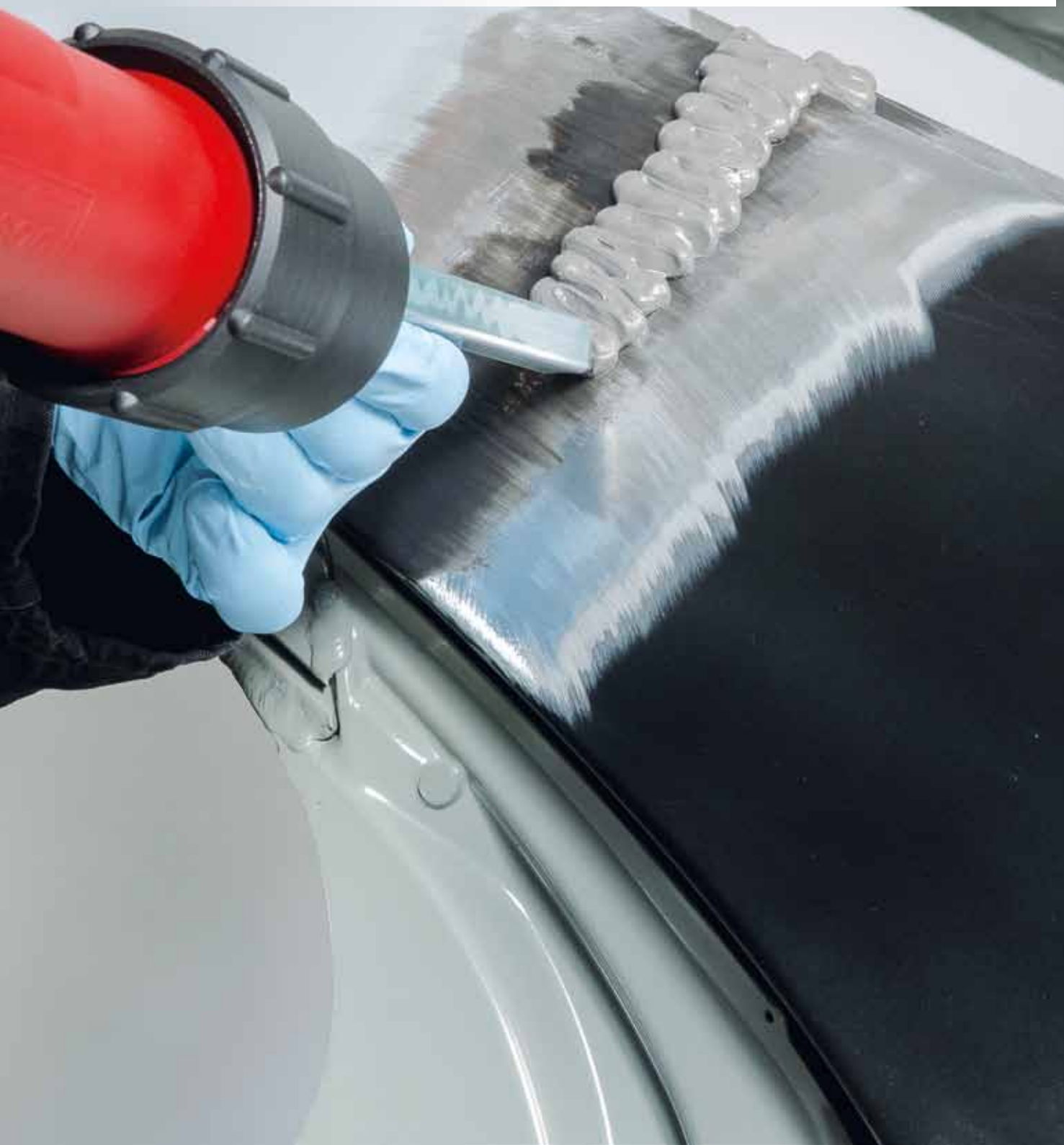

Metallreparasjoner

Med en ny økonomisk tilnærming til reduksjon av karbonavtrykk

Bearbeiding og gjenoppbygging av karosserier er i dag et viktig aktivitetsområde hos karosseri- verkstedene. Det finnes mange nye verktøy og løsninger som forenkler et slikt arbeid. Henkels TEROSON -merke for karosserireparasjoner tilbyr en helt ny teknologi ved å erstatte fortinning for å gjenskape skadede karosseripaneler.

Kaldforming er bedre enn varmlodding

TEROSON EP 5010 TR står for et innovativ kaldformingsmetode som erstatter den tradisjonelle varmloddingen med tinn. Produktet lar deg arbeide med aluminium og stål uten å bruke åpen flamme. Dette blyfrie produktet oppfyller den nye EU-lovgivningen. Det er utført to studier som beviser fordelene med kaldforming.

REFA-studien beviser overlegen ytelse ved reell skade

Studien hos «Allianz Zentrum für Technik» sammenlignet reparasjon av sidepanelskader med TEROSON EP 5010 TR i forhold til en full utskifting av delen.

- Studien ble utført i henhold til retningslinjene fra REFA
- Kostnadsbesparelsene var over 50 % i forhold til utskifting
- Testen ble utført i 2010 og bilen kjører fortsatt uten at den reparerte skaden er synlig.



Sammenligning av tradisjonell loddetinn i forhold til kjemisk fortinning

I en praktisk prøve sammenlignet Henkel den tradisjonelle reparasjonsmetoden med loddetinnpasta (åpen flamme) i forhold til kaldforming med TEROSON EP 5010 TR med hensyn til reparasjonstid og -kostnader.

Tradisjonelt loddetinn	Kaldforming med TEROSON EP 5010 TR
	
<p>Prosessen er begrenset til stålflater</p>	<p>Prosessen fungerer på både stål- og aluminiumsflater</p>
<p>Påføres med åpen flamme</p>	<p>Ikke behov for åpen flamme (sikrere arbeidsprosess)</p>
<p>Loddepasta inneholder fortsatt bly (offisielt forbud). Blyfri loddepasta er vanskeligere å påføre og slippe.</p>	<p>Blyfri, enkel å påføre og meget gode slipeegenskaper</p>
<p>Behøver flere arbeidstrinn: Før reparasjonen må alle interiørdelene demonteres på baksiden (tilstøtende områder) av reparasjonsområdet</p> <p>Etter reparasjonen må alle delene på baksiden av reparasjonsområdet beskyttes mot korrosjon (varmen skadet den opprinnelige beskyttelsen)</p>	<p>Mindre demonteringsarbeid: Kortere arbeidstid ettersom interiørdelene ikke må demonteres på baksiden av reparasjonsområdet</p> <p>Opprinnelig korrosjonsbeskyttelse er intakt</p>
<p>Alle demonterte deler må monteres på nytt</p>	<p>Uten ekstra monteringsarbeid på baksiden</p>

Bidrag til redusert karbonavtrykk

Henkel har beregnet GWP (Potensiale for global oppvarming) i den nye teknologien sammenlignet med loddetinnmetoden og bevist at potensialet for global oppvarming er over 50 % lavere med Henkel-metoden.

Det redusert karbonavtrykket er et resultat av:

- Redusert bruk av råmaterialer
- Epoksyrim er gunstigere enn loddetinnpasta når det gjelder råmaterialer
- TEROSON EP 5010 TR fungerer uten oppvarming
- Herder uten bruk av energikilder

TEROSON EP 5010 TR

Erstatning for loddetinn for gjenoppbygging av karosseriets metallflater

Den unike kaldformede tokomponent epoksybaserte formelen gjør at loddetinn kan erstattes for gjenoppbygging av metallflater, slik som f.eks. bilrammer eller karosserier laget av stål eller aluminium. Det er utviklet for avsluttende forming av utbedrede bulker på områder som er vanskelig å komme til eller sveiseskjøter. Produktet krymper ikke og har meget gode slipeegenskaper.

Det er viktig å påføre produktet med patronpistoler med stempelstang. De beste resultatene oppnås med TEROSON POWERLINE II TRYKKLUFTPISTOL.

■ Les mer på side 31.

Viktige egenskaper:

- Bly- og tinnfritt alternativ til loddetinn, uten bruk av åpen flamme.
- Sigemotstand, perfekt forming av utbedrede bulker på områder som er vanskelig å komme til.
- Ingen skade på eksisterende kataforeselakk, lakkerte områder, i hulrom og ved tetting av skjøter
- Tidsbesparende, ikke behov for å fjerne kollisjonsputer, plast, stoff, drivstofftank/innsug, osv. (så fremt det ikke er nødvendig med sveising)
- Krymper ikke.
- Meget gode slipeegenskaper
- OES-godkjenning

Kaldforming trinn for trinn

Se hvor enkelt kaldforming kan utføres etter utskifting av et sidepanel (C/D-stolpe) med TEROSON EP 5010 TR.



Rengjøring og forberedning med TEROSON VR 20



Beskyttelse av overflatelag med TEROSON EP 5055



Påføring av TEROSON EP 5010 TR



Spredning av TEROSON EP 5010 TR



Profilering av herdet produkt



Sliping til jevn overflate



Påføring av fin fyllmasse TEROSON UP 335 FF



Påføring av BONDERITE M-NT 1455 W kun på metall. Skal være vått i 2 min.



Fordampning i 5 min. før lakkering



TEROSON EP 5010 TR (kjent som Terokal 5010 TR)

Erstatning for loddetinn



Hurtiginfo:

- Produktbasis: Tokomponent epoksy
- Bruk tid: ca. 80 min.
- Sigemotstand, perfekt forming
- Krymper ikke.
- Meget gode slipeegenskaper
- Produktet påføres kaldt
- Raskt og enkelt å bruke

Applikasjonsinfo:

- Erstatning for loddetinn ved gjenoppbygging av metallflater, slik som f.eks. bilrammer eller karosserier laget av stål eller aluminium
- Bly- og tinnfritt alternativ til loddetinn
- Uten åpen flamme
- Perfekt forming av utbedrede bulker på områder som er vanskelig å komme til
- Ingen skade på eksisterende kateforeselakk, lakkerte områder, i hulrom og ved tetting av skjøter
- Tidsbesparende, ikke behov for å fjerne kollisjonsputer, plast, stoff, drivstofftank/innsug, osv.
- Prosessen kan fremskyndes ved oppvarming

Pakningsstørrelser IDH-nr.

Patron 175 ml 1922391



TEROSON EP 5055 (kjent som Terokal 5055)

Konstruksjonsliming og forebygging av korrosjon



Hurtiginfo:

- Meget sterkt tokomponent lim
- Produktbasis: Tokomponent epoksy
- Bruk tid: ca. 80 min.
- Herdetid: innen 60 min. ved 60 °C
- Meget gode korrosjonshemmende egenskaper
- Inneholder ikke løsemidler

Applikasjonsinfo:

- For å danne korrosjonshemmende lag på sveiseskjøter
- Ytterligere påføring av Teroson EP 5010 TR kan gjøres våt-i-våt
- Ikke behov for primer
- Enkel påføring med tokomponent patron
- Meget god hefteevne, for liming av metall (belagt og ubelagt) f.eks. stål, aluminium eller prepreg
- Perfekt for liming av tak og paneler

Pakningsstørrelser IDH-nr.

Patron 250 ml 1358254

Registrer deg nå
www.vehicle-repair-solutions.com

Konversjonsbelegg for metall

Gjenoppbygging av skadede OEM-belegg på en enkel måte

Metallflater på karosseriet er beskyttet av et konversjonsbelegg i form av et fosfatbelegg som påføres på OEM-lakkeringsverkstedet og er beskyttet av et lag med e-belegg. Under reparasjonsaktiviteter slik som pussing, skjæring eller sveising kan det beskyttende belegget bli fjernet eller ødelegges. Et skadet belegg kan føre til korrosjon og må gjenoppbygges.



BONDERITE M-NT 1455-W

Stryk på et nytt belegg

BONDERITE M-NT 1455-W servietter er klare til bruk og vil gjøre forbehandlingen av metallet veldig rask og enkel. Disse serviettene forbedrer lakkens eller tetningsmaterialets festeevne og gir bedre korrosjonsbeskyttelse i den påfølgende lakkeringsprosessen.

Produktet er raskt og enkelt å påføre, og er perfekt til bruk som konversjonsbelegg på metallflater takket være sine meget gode korrosjonshemmende egenskaper. Det er kromfritt og er et produkt som enkelt kan kastes med et svært lavt VOC-innhold.

■ Les mer på side 33.

Viktige egenskaper:

- Bruksklare servietter konverterer og beskytter metallflater før overflatebehandling eller lakking (stål, aluminium, rustfritt stål, kobber, messing)
- Meget gode korrosjonshemmende egenskaper
- Gir bedre vedheft av lakk og tetningsmaterialer
- Tidsbesparende (ingen vasking eller etsing av primer, ingen rengjøring etterpå)
- Enkel å påføre (spesielt på store overflater slik som busser)
- Lavt VOC-innhold < 1 %
- Kromfritt





BONDERITE M-NT 1455-W

Servietter for konversjonsbelegg for metall



Hurtiginformasjon:

- Produktbasis: uorganiske syrer og organiske polymerer
- Åpentid: maks. 15 min.
- Lavt VOC-innhold < 1 %
- Kromfritt
- Vannbasert
- Maks. bruksområde: 3 m²/serviett pr. syklus
- Enkel påføring

Applikasjonsinformasjon:

- Bruksklare servietter, ikke behov for påføringsutstyr
- Konverterer og beskytter metallflater før overflatebehandling eller lakking (stål, aluminium, rustfritt stål, kobber, messing)
- Gir bedre vedheft av lakk og tetningsmaterialer
- Tidsbesparende (ingen vasking eller etsing av primer, ingen rengjøring etterpå)
- Enkel å påføre (spesielt på store overflater slik som busser)
- Erstatning for andre komplekse og tidkrevende metoder
- Bedre korrosjonshemmende egenskaper i den påfølgende lakkeringsprosessen

Pakningsstørrelser IDH-nr.

1 boks med 25 servietter 1745299



PROSESS SAMMENLIGNET MED KONVERSJONSBELEGG



Tradisjonell metode



BONDERITE påføringsmetode



Etter klargjøring av karosseri og overflater

- Grunning (sprayboks eller -pistol)
- Tørketid 15-30 min.
- Fjerning av overspray
- Rengjøring av karosseridel og brukt sprayutstyr.

- Bruk serviettene på metallflater, husk at det skal være vått i 2 min.
- Tørketid: ca. 5 min.

Fortsett lakkeringsprosessen

Les mer om vårt nyttige læreprogram METALLREPARASJONER
www.vehicle-repair-solutions.com



TE

Handson

CE
Art. 520 Gr. 10
Camador Dynamics
No. 1000
No. 1000
No. 1000
No. 1000

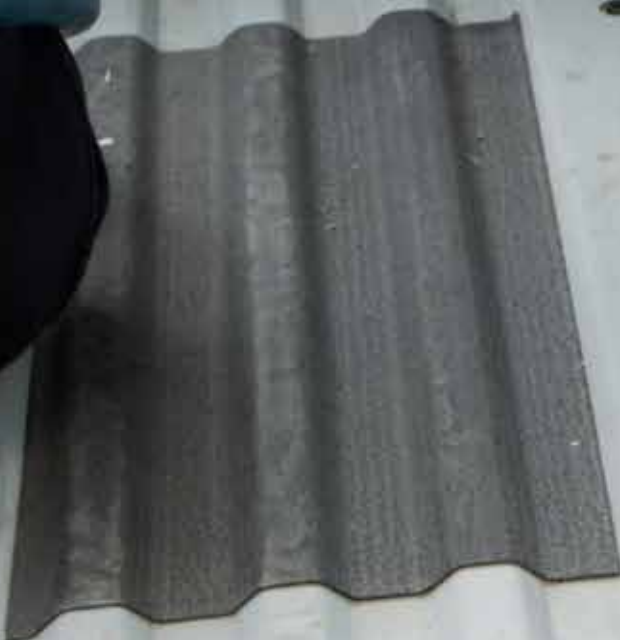



Karosserireparasjoner Tetting av skjøter

2

Tetting av skjøter

Reproduksjon av standard og spesielle OEM-strukturer

Sammenføyningsmetoder av karosserier varierer fra bolting, nagling, punktsveising og klinking til liming. De fleste skjøtene er i tillegg tettet av OEM for å unngå vanninntrengning.

Innen karosserireparasjoner er det svært viktig å reprodusere den samme kvaliteten og det visuelle utseendet som fra den opprinnelige OEM-tettingen for å unngå korrosjon forårsaket av miljømessige faktorer. Vårt brede utvalg av tetningsprodukter oppfyller de høye kravene til kvalitet og økonomiske reparasjoner. Med dette utvalget av TEROSON produkter leverer Henkel rask reproduksjon av standard fuger i tillegg til reproduksjon av spesielle OEM-strukturer.



TEROSON MS 9320 SF

Tetting av skjøter i OEM-strukturer som påføres med spray og pensel

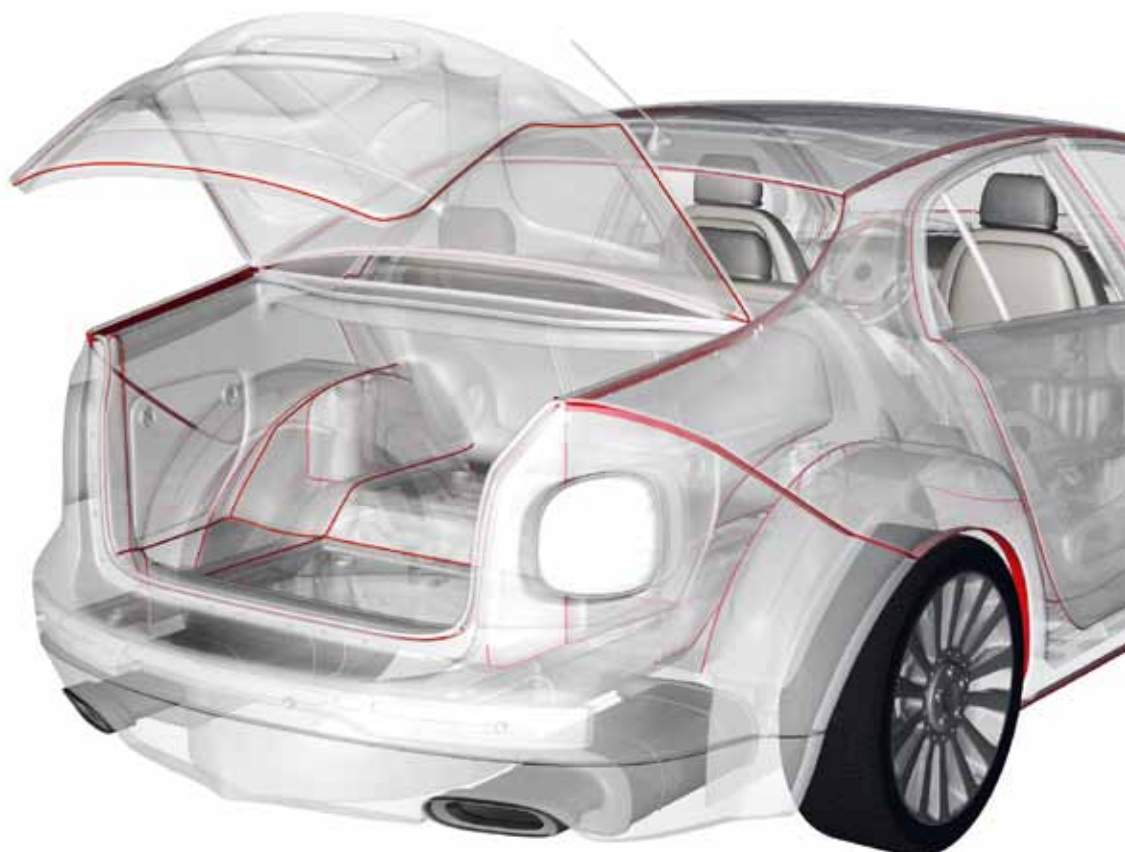



Hele utvalget av produkter for tetting av skjøter fra Henkel

Våre tetningsteknologier lar deg reproducere selv avanserte smalstrømsfuger og bredstrøms (akustiske) fuger:

TRADISJONELLE STRUKTURFUGER

Tetting av skjøter og overflatebehandling med spray



RIFLEDE FUGER

Smalstrømsfuger og bredstrøms (akustiske) fuger



STANDARD TETTING AV SKJØTER

Tetting av skjøter i strukturer og standardtetninger som påføres med pensel



TEROSON MS 9320 SF

Én løsning for alle fuger

Isocyanat og løsemiddelfri silanmodifisert polymer er utviklet for reproduksjon av alle typer OEM-strukturfuger, selv smalstrøms- og bredstrømsapplikasjoner.

■ Les mer på side 39.

Viktige egenskaper:

- Kan sprayes på og påføres med pensel
- Meget god vedheft til en lang rekke underlag uten primer
- Glimrende UV- og værbestandighet
- Hurtigherdende
- Overmalbar
- Isocyanatfri



Les mer om tetting av skjøter i våre nyttige læreprogrammer på www.vehicle-repair-solutions.com

Finn produktet ditt

Tetting av skjøter	TEROSON MS 9320 SF	TEROSON MS 9120 SF	TEROSON PU 9100 / PU 9200	TEROSON RB 1060 / RB 1200	TEROSON RB 53	TEROSON RB II / RB VII
Bruksområde						
Reproduksjon av OEM tetningsfuger	●	●	●	●	●	
Plastisk tetning						●
Tetning og liming	●	●	●			
Tetting	●	●	●	●	●	●
Type fuge						
Standard tetting av skjøter	●	●	●	●		
Fuge som kan påføres med pensel	●	●	●	●	●	
Tradisjonell struktur (spraybar fuge og overflatebehandling)	●					
Riflede fuger (bredstrøms opptil 100 mm fin langsgående struktur, smalstrøms opptil 30 mm fin langsgående struktur)	●					
Profiltape (flat eller rund)						●
Tekniske data						
Silanmodifisert polymer	●	●				
Polyuretan			●			
Syntetisk gummi				●	●	
Butyl						●
Kan punktsveises	●	●	●			
Inneholder ikke løsemidler	●	●				●
Løsemiddelbasert			●	●	●	
Overmalbar	●	●	●	●	●	
UV-bestendig	●	●				



TEROSON MS 9320 SF (kjent som TEROSTAT 9320 SF)

Tetting av skjøter i OEM-strukturer som påføres med spray og pensel



Hurtiginfo:

- Produktbasis: silanmodifisert polymer
- Farge: svart, grå, oker
- Overlakkbar etter 30 min. og inntil 3 dager etter påføring
- Hinnedannelsestid: ca. 10 min.
- Meget god sigemotstand
- Inneholder ikke isocyanat og løsemidler

Applikasjonsinfo:

- Unikt påføringssystem for reproduksjon av smalstrøms fuger og bredstrømsfuger med OEM-strukturfinish
- Kan sprøytes på og påføres med pensel
- Meget god vedheft til en lang rekke underlag uten primer
- Glimrende UV- og værbestandighet
- Hurtigherdende
- Kan punktsveises før herding

Pakningsstørrelser IDH-nr.

Patron 300 ml oker	1358059
Patron 300 ml grå	1357960
Patron 300 ml svart	1358054

2

TEROSON MS 9120 SF (kjent som TEROSTAT 9120 SF)

Tetting av sømmer og skjøter



Hurtiginfo:

- Produktbasis: silanmodifisert polymer
- Farge: svart, grå, hvit
- Overlakkbar etter 30 min. og inntil 3 dager etter påføring
- Hinnedannelsestid: ca. 10 min.
- Meget god sigemotstand
- Inneholder ikke isocyanat og løsemidler

Applikasjonsinfo:

- Til tetting av sømmer og skjøter samt liming av plastdeler som f.eks. spoilere ved karosserireparasjoner
- Perfekt gjenfyllingsmateriale
- Meget god vedheft uten primer
- Glimrende UV- og værbestandighet
- Kan punktsveises før herding

Pakningsstørrelser IDH-nr.

Patron 310 ml hvit	1358213
Patron 310 ml grå	1358216
Patron 310 ml svart	1358214

Karosserireparasjoner | Tetting av skjøter

TEROSON PU 9100 (kjent som TEROSTAT 9100)

Tetting av sømmer og skjøter



Hurtiginfo:

- Produktbasis: Énkomponent polyuretan
- Farge: grå, hvit
- Overlakkbar etter hinnedannelse
- Hinnedannelsestid: ca. 35 min.

Applikasjonsinfo:

- For alle områder som krever tetninger
- Enkel å spre og jevne ut for penselstrukturer
- God sigemotstand

Pakningsstørrelser IDH-nr.

Patron 310 ml lys	1358054
-------------------	---------

TEROSON WX 1060 (kjent som TEROTEX Lys)

Gummitetninger



Hurtiginfo:

- Produktbasis: syntetisk gummi
- Farge: beige
- Overlakkbar eller full tørking
- Hinnedannelsestid: 3 - 5 min.

Applikasjonsinfo:

- Syntetisk gummitetning for vanlige skjøter
- Perfekt til områder som ikke kan rengjøres grundig
- Meget god vedheft til bare, fosfatiske, grunnede og lakkerte stålblader
- Enkel å spre og jevne ut med TEROSON VR 20

Pakningsstørrelser IDH-nr.

Patron 310 ml 799316

TEROSON RB 1200 (kjent som TEROLAN Svart)

Gummitetninger



Hurtiginfo:

- Produktbasis: syntetisk gummi
- Farge: svart
- Overlakkbar eller full tørking
- Hinnedannelsestid: 3 - 5 min.

Applikasjonsinfo:

- Syntetisk gummitetning for vanlige skjøter
- Perfekt til områder som ikke kan rengjøres grundig
- Meget god vedheft til bare, fosfatiske, grunnede og lakkerte stålblader
- Enkel å spre og jevne ut med TEROSON VR 20

Pakningsstørrelser IDH-nr.

Kontakt Henkel

TEROSON RB 53 (kjent som TEROLAN 53 Spesial)

Tetting av skjøter som påføres med pensel



Hurtiginfo:

- Produktbasis: syntetisk gummi
- Farge: grågrønn
- Overlakkbar eller full tørking
- Hinnedannelsestid: 3 - 5 min.
- Meget god vedheft til bare, grunnede og lakkerte metalldele

Applikasjonsinfo:

- Spesialprodukt for tetting av skjøter som påføres med pensel - for vanlige fuger
- Påføres spoilere foran og bak, bærekonstruksjon i kupé, sidepaneler, hjulhus, påfyllingstrakt.
- Perfekt til områder som ikke kan rengjøres grundig
- Enkel og rask påføring med TEROSON pensel eller spatel

Pakningsstørrelser IDH-nr.

Boks 1,4 kg 801129



TEROSON RB II (kjent som TEROSTAT II)

Universalt flat tetningstape

**Hurtiginfo:**

- Produktbasis: butyl
- Farge: grå
- Ikke overlakkbar
- Svært god vann- og aldringsbestandighet
- Permanent plast
- Profilert flat tetningstape
- Mindre klebrig

Applikasjonsinfo:

- Brukes for mellomrom og mellom tetninger
- Beskytter mot kontaktkorrosjon mellom stål og ikke-jernholdige metaller
- Ved demontering av deler uten å ødelegge, f.eks. festing av skjermmer
- Fungerer som vibrasjonsdemper
- Fester til de fleste overflater, men delene trenger supplerende mekanisk festing

Pakningsstørrelser IDH-nr.

Boks 4 stk. 150056
(40 m / 20x2 mm)

TEROSON RB VII (kjent som TEROSTAT VII)

Universalt rundt gjengetetningsbånd

**Hurtiginfo:**

- Produktbasis: butyl
- Farge: svart
- Ikke overlakkbar
- Svært god vann- og aldringsbestandighet
- Permanent plast
- Profilert rundt gjengetetningsbånd

Applikasjonsinfo:

- Mellom tetninger, mellomrom eller tetting av overlappende fuger
- Beskytter mot kontaktkorrosjon mellom stål og ikke-jernholdige metaller
- For demontering av deler uten å ødelegge
- Fungerer som vibrasjonsdemper
- Fester til de fleste overflater

Pakningsstørrelser IDH-nr.

Boks 4 stk. 142216
(10 m / 10 mm rund)

TEROSON SI 9140 (kjent som TEROSTAT 9140)

Nødtetting

**Hurtiginfo:**

- Produktbasis: Énkomponent silikon, alkoxsy
- Farge: svart, transparent
- Ikke overlakkbar
- Hinnedannelsestid: ca. 5-7 min.
- Ikke korroderende
- Meget god UV-motstand

Applikasjonsinfo:

- Tetningsprodukt for nødreparasjoner slik som tetting av skjøter og lekkasjer, f.eks. for elektroniske enheter i biler og ettertetting på lakkerte paneler (lastebiler og busser)
- God vedheft på bar og lakkert metall, glass og fullherdet billakk uten primer

Pakningsstørrelser IDH-nr.

Kontakt Henkel

TEROSON PU 9200 (kjent som TEROSTAT 9200)

Liming med meget gode tetningsegenskaper



Hurtiginfo:

- Produktbasis: Énkomponent polyuretan
- Farge: svart
- Overlakkbar etter hinnedannelse
- Hinnedannelsestid: ca. 35 min.







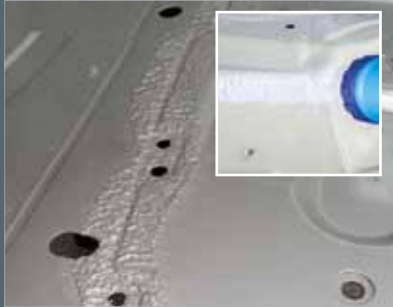

Applikasjonsinfo:

- For alle områder der det er behov for liming og tetning (limprodukt med meget gode tetningsegenskaper)
- Enkel å spre og jevne ut for penselstrukturer
- God sigemotstand
- Spaltefylling

Pakningsstørrelser IDH-nr.

Patron 310 ml 1896974

Velg ditt perfekte tetningssystem til skjøter

	Tradisjonelle strukturfuger		Riflede fuger
Tetningstype	Spray for tetting av skjøter	Spray for overflatebehandling	Smalstrømsfuger
Fuge			
Munnstykke	 Spray dyse	 Spray dyse	 Smalstrømsdyse
Produkt	TEROSON MS 9320 SF	TEROSON MS 9320 SF	TEROSON MS 9320 SF
Utstyr	 TEROSON MULTIPRESS TELESKOPTRYKKLUFTPISTOL	 TEROSON MULTIPRESS TELESKOPTRYKKLUFTPISTOL	 TEROSON POWERLINE II TRYKKLUFTPISTOL*

* skal kun brukes med TEROSON MS 9320

Du har kanskje også behov for

Enkelte områder på karosseriet er vanskelig å komme til og noen ganger er det viktig å dirigere dysen med presisjon. I begge tilfeller vil smart utstyr gjøre oppgaven mye enklere.

TEROSON PÅFØRINGSSYSTEM MED FLEKSIBEL SLANGE

- System for påføring rundt komplekse karosserideler eller isolerte områder
- Innvendig rør kan enkelt skiftes ut uten å rengjøre den fleksible slangen
- Med metrisk fine gjenger for aluminiumspatroner.



Detaljer på side 115

TEROSON PÅFØRINGSVEILEDNING OG AVSTANDSSTYKKE









- For bruk med smalstrøms-/bredstrømsdysen med klaring for jevne fugebredder
- For kantveiledning
- Justerbar lengde

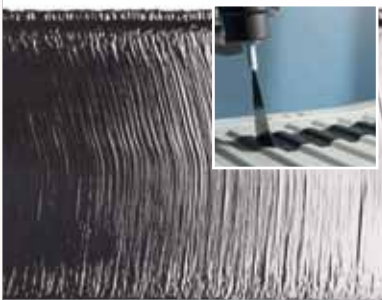

Detaljer på side 116

2

Karosserireparasjoner | Tetting av skjøter

Riflede fuger		Standard tetting av skjøter		
Bredstrøms (akustiske) fuger	Standard	Pensel		Tetningstype
				Fuge
 Bredstrøms-dyse	 Standard dyse Dørkarm-dyse			Munnstykke
TEROSON MS 9320 SF	TEROSON MS 9320 SF TEROSON MS 9120 SF	TEROSON RB 53 og alle andre tetningsprodukter		Produkt
 TEROSON POWERLINE II TRYKKLUFTPISTOL*	 TEROSON STAKU HÅNDPISTOL TEROSON POWERLINE II TRYKKLUFTPISTOL TEROSON MULTIPRESS TELESKOPTRYKKLUFTPISTOL	 TEROSON pensel		Utstyr





Karosserireparasjoner Plastreparasjoner

2



Plastreparasjoner

Produkter og bruksområder for karosserireparasjoner

Med økende bruk av plast innen bilteknikk har plastreparasjonsløsninger blitt enda viktigere.

TEROSON plastreparasjonssystem gjør plastreparasjoner til smarte reparasjoner, og gjør at arbeidet utføres raskt og effektivt.

Fordeler med smarte plastreparasjoner for bilverkstedet og kunden:

- Rask og enkel metode for de fleste plastdeler
- Kan brukes ved alle skadetyper, f.eks. hull, riper og sprekker
- Meget sterkt lim som oppfyller OEM-kravene
- Egnert for overlakking



TEROSON PU 9225 SF ME

Rask og smart plastreparasjonsløsning





TEROSON PU 9225 SF ME

Rask og smart plastreparasjonsløsning

TEROSON PU 9225 SF ME er et hurtigherdende tokomponent reparasjonslim. Det brukes vanligvis for reparasjonsoppgaver på lakkbare plastdeler, spesielt for mindre skader slik som riper, sprekker eller hull i støtfangere, spoilere, osv. Produktet har ingen R40-risiko pga. MicroEmission™ -egenskapene.

■ Les mer på side 49.

Viktige egenskaper:



- Hurtigherdende
- Meget lett å pusse
- Overlegen vedheft på plast (bruk det heftfremmende produktet TEROSON 150)
- Kan brukes på alle lakkbare plastdeler
- Overlakkbar med alle billakksystemer
- Bedre helse og sikkerhet takket være MicroEmission™

REPARASJON AV LAKKBARE PLASTDELER I KJØRETØY

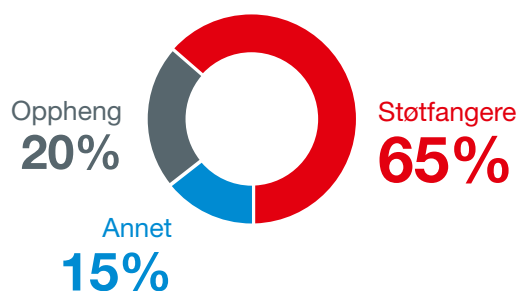

Mulige skader på/i utvendige plastdeler



Les mer om hvordan du bruker PU 9225 SF ME.
Registrer deg på: www.vehicle-repair-solutions.com

Finn produktet ditt

Plastreparasjoner	TEROSON PU 9225	TEROSON PU 9225 SF	TEROSON PU 9225 SF ME	TEROSON PU 9225 UF ME
Hva ønsker du å reparere?				
Lakkbare plastdeler, f.eks. støtfangere, skjermer, dekklistler, hus, osv.	●	●	●	●
Bærearmer og klips, f.eks. hovedlys, innvendige dekklistler, støtfangere, osv.		●	●	●
Type skade				
Hull større enn 5 cm i diameter, riper dypere enn 1 mm, sprekker lengre enn 7 cm	●			
Hull mindre enn 5 cm i diameter, riper opptil 1 mm dybde, sprekker opptil 7 cm lengde	●	●	●	
Festing eller gjenoppbygging av små/ødelagte plastdeler				●
Fiksering av sprekker eller ødelagte deler (under reparasjon)				●
Tekniske egenskaper				
Brukstid/virketid	10 min.	2 min.	2 min.	maks. 1 min.
Kan slipes i etterkant (ved RT)	20 min.	10 min.	10 min.	3 min.
OEM-spesifisert reparasjonsløsning	●	●		
MicroEmission™ (Innhold av monomerisk isocyanat < 0,1 %)			●	●
TEROSON 150 er obligatorisk	●	●	●	●

TEROSON PLASTREPARASJONSSETT



Følgende produkter er inkludert i settet:

- 2 poser 2 x 25 ml TEROSON PU 9225
- 1 pose 2 x 25 ml TEROSON PU 9225 SF
- 6 statiske mikserer
- 150 ml sprayboks med TEROSON 150
- 1 l boks med TEROSON VR 20

TEROSON PLASTREPARASJONSSETT inkluderer en rekke produkter som er nødvendig for grunnleggende reparasjonsoppgaver på lakkbare innvendige og utvendige plastdeler. Produktene brukes spesielt ved mindre skader, slik som riper eller hull i støtfangere, spoilerer, osv.

Applikasjonsinfo:

Et praktisk sett som inkluderer plastreparasjonsprodukter og påføringsverktøy for ulike reparasjoner av lakkbare plastdeler



Pakningsstørrelser IDH-nr.
- 211680



TEROSON PU 9225 (kjent som TEROKAL 9225)

Plastreparasjonsslim



Hurtiginformasjon:

- Produktbasis: Tokomponent polyuretan
- Farge: mørkegrå
- Bruk tid: ca. 10 min.
- Meget lett å pusse
- Overlakkbar*
- OEM-spesifisert reparasjonsløsning

Applikasjonsinformasjon:

- Anbefales for hull større enn 5 cm i diameter, riper dypere enn 1 mm, sprekker lengre enn 7 cm
- Ved mindre skader, slik som riper eller hull i støtfangere, spoilere, osv.
- Fremskyndet herding med infrarødt lys ved 60 °C eller Flexitherm varmeputer

Pakningsstørrelser IDH-nr.

Patron 2 x 125 ml 881837

TEROSON PU 9225 SF (kjent som TEROKAL 9225 SF)

Hurtigherdende plastreparasjonsslim



Hurtiginformasjon:

- Produktbasis: Tokomponent polyuretan
- Farge: mørkegrå
- Bruk tid: ca. 2 min.
- Meget lett å pusse
- Overlakkbar*
- OEM-spesifisert reparasjonsløsning

Applikasjonsinformasjon:

- Ved mindre skader, slik som riper eller hull i støtfangere, spoilere, osv.
- Anbefales for hull mindre enn 5 cm i diameter, riper opptil 1 mm dybde, sprekker opptil 7 cm lengde
- Fremskyndet herding med infrarødt lys ved 60 °C eller Flexitherm varmeputer

Pakningsstørrelser IDH-nr.

Patron 2 x 25 ml 882066

TEROSON PU 9225 SF ME

Hurtigherdende plastreparasjonsslim



Hurtiginformasjon:

- Produktbasis: Tokomponent polyuretan
- Farge: mørkegrå
- Bruk tid: ca. 2 min.
- Meget lett å pusse
- Overlakkbar*
- Ingen R40-risiko pga. MicroEmission™ (ME) -egenskaper

Applikasjonsinformasjon:

- Ved mindre skader, slik som riper eller hull i støtfangere, spoilere, osv.
- Anbefales for hull mindre enn 5 cm i diameter, riper opptil 1 mm dybde, sprekker opptil 7 cm lengde
- Fremskyndet herding med infrarødt lys ved 60 °C eller Flexitherm varmeputer

Pakningsstørrelser IDH-nr.

Patron 2 x 25 ml 1844927

*bruk det heftfremmende produktet TEROSON 150

TEROSON PU 9225 UF ME Ultraraskt plastreparasjonslim



Hurtiginfo:

- Produktbasis: Tokomponent polyuretan
- Farge: grå
- Bruk tid: maks. 1 min.
- Meget lett å pusse
- Ingen R40-risiko pga. MicroEmission™ -egenskaper
- Overlakkbar*

Applikasjonsinfo:

- Meget god ved smarte reparasjoner
- Brukes for gjenoppbygging av lakkbare innvendige/utvendige karosserideler av plast, slik som ødelagte eller manglende oppheng

Pakningsstørrelser IDH-nr.

Patron 2 x 25 ml 1844928

TEROSON 150 (kjent som TEROKAL 150) Plastprimer



Hurtiginfo:

- Produktbasis: klorpolyolefiner
- Kort fordampningstid

Applikasjonsinfo:

- Meget bra heftefremmende produkt/primer for lakkbare plastdeler, plastfyllmasseprodukter og lignende
- Kan også brukes for å oppnå meget god vedheft på plast før lakkering
- Brukervennlig og presis spraying

Pakningsstørrelser IDH-nr.

Sprayboks 150 ml 1141339

Du har kanskje også behov for

TEROSON VR 20

Begge limoverflatene skal være rengjort for olje, fett, fuktighet og støv. Forbehandle limoverflatene med Teroson VR 20.



Detaljer på side 104

TEROSON UP 320 PF Plastfyllmasse

- Meget fin struktur som gir en glatt og fin overflate samt en perfekt skarp kant
- Rask tørking og enkel pussing
- Svært fleksibel

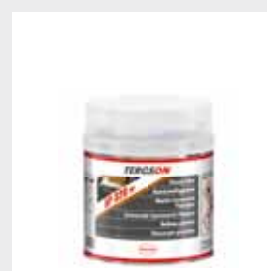

Detaljer på side 54

*bruk det heftefremmende produktet Teroson 150



Karosserireparasjoner
Karosserifyllmasse

2

Karosserifyllmasse

Få jobben gjort

Vårt utvalg av tokomponent polyesterharpiks tilbyr den rette løsningen for alle bulker, riper og hull. Alle karosserifyllmasseprodukter er balansert mellom generelle fordeler og spesielle egenskaper slik som enkle slipeegenskaper eller ekstra styrke.



Finn produktet ditt

Karosserifyllmasse	TEROSON UP 325 GFF	TEROSON UP 330 AF	TEROSON UP 340 AGF	TEROSON UP 335 FF	TEROSON UP 320 PF
Bruksområde					
Stål	●	●	●	●	
Aluminium		●	●	●	
Sinkbelagt metall		●	●		
Lakkprimer	●	●	●	●	●
Lakkbare plastflater (bruk plastprimer TEROSON 150)				●	●
Tekniske data					
Lag en fin overflate			●	●	●
Fyllmasse for utbedringsskader	●	●	●	●	●
Fyllmasse for riper				●	●
Meget god sigemotstand	●	●	●	●	●
Virketid	6 - 8 min.	4 - 5 min.	4 - 5 min.	4 - 5 min.	4 - 5 min.
Klar til pussing @ RT	20 - 30 min.	20 - 30 min.	15 - 20 min.	20 - 30 min.	15 - 20 min.
IR-herding for raskere pussing (maks. 60 °C)	●	●	●	●	●
De beste pussepapirene for pussing	P 80	P 120	P 180	P 400	P 240
Polyesterharpiks	●	●	●	●	●



2

Karosserireparasjoner | Karosserifyllmasse

TEROSON UP 325 GFF (kjent som TEROSON Glassfiberfyllmasse)

Glassfiberfyllmasse

**Hurtiginfo:**

- Produktbasis: Tokomponent poly-esterharpiks
- Brukstid: ca. 8 min.
- Inneholder høyste glassfibertråder

Applikasjonsinfo:

- Perfekt for større reparasjoner slik som fyllmasse for utbedringsskader, riper og hull
- Lager overgang og fyller i samme operasjon
- Høy mekanisk styrke

Pakningsstørrelser IDH-nr.

Boks 1,3 kg 1157655

TEROSON UP 330 AF (kjent som TEROSON Allround-fyllmasse)

Allround-fyllmasse

**Hurtiginfo:**

- Produktbasis: Tokomponent poly-esterharpiks
- Brukstid: 4 - 5 min.
- Herder uten å krympe
- Meget god vedheft til alle metallunderlag

Applikasjonsinfo:

- Universalprodukt
- Perfekt til reparasjon av karosseriskader, slik som utbedringsskader, riper og små hull
- Meget gode slipeegenskaper

Pakningsstørrelser IDH-nr.

Boks 1,75 kg 1157656

TEROSON UP 340 AGF (kjent som TEROSON Alu-/Galva-fyllmasse)

Alu-/Galva-fyllmasse

**Hurtiginfo:**

- Produktbasis: Tokomponent poly-esterharpiks
- Brukstid: 4 - 5 min.
- Meget god vedheft spesielt til aluminium eller galvaniserte underlag
- Meget fin struktur som gir en jevn overflate

Applikasjonsinfo:

- Perfekt til reparasjon av skadede kjøretøy med karosseri av aluminium/galvanisert stål
- Rask tørketid
- Meget gode slipeegenskaper

Pakningsstørrelser IDH-nr.

Boks 1,5 kg 1157802

TEROSON UP 335 FF (kjent som TEROSON Fin fyllmasse)

Fin fyllmasse

**Hurtiginfo:**

- Produktbasis: Tokomponent poly-esterharpiks
- Brukstid: 4 - 5 min.
- Meget god vedheft til alle metallunderlag og andre fyllmasser
- Profesjonell finish med en perfekt jevn overflate klar til lakking

Applikasjonsinfo:

- Perfekt toppstrøk for å lukke porer og slipespor etter karosserireparasjon av mindre utbedringsskader, riper eller bruk av andre fyllmasser
- Svært gode slipeegenskaper

Pakningsstørrelser IDH-nr.

Boks 1,75 kg 1157801

TEROSON UP 320 PF (kjent som TEROSON Plastfyllmasse) Plastfyllmasse



Hurtiginfo:

- Produktbasis: Tokomponent polyesteharpiks
- Brukstid: 4 - 5 min.
- Svært fleksibel
- Meget fin struktur som gir en glatt og fin overflate samt en perfekt skarp kant

Applikasjonsinfo:

- For reparasjon av mindre skader på utvendige bildeler av plast, og perfekt for overflatebehandling av plastreparasjoner i kombinasjon med TEROSON 150 PRIMER
- Rask tørking og enkel pussing

Pakningsstørrelser IDH-nr.

Kontakt Henkel

FOR TYKKERE LAG > 2 MM FOR Å UNNGÅ LEKKASJE

bruk TEROSON EP 5010 TR. Mer informasjon: Se kapittel REPARASJON AV METALL på side 31.





Karosseribeskyttelse
Steinsprutbeskyttelse | Bevaring av hulrom
Understellsbehandling

3

Karosseribeskyttelse

Ekstraservice for våre kunder

**Bruktbiler og veteranbiler
behøver ofte ekstra korrosjonsbeskyttelse.**

Med vårt utvalg av Henkel-produkter for karosseribeskyttelse kan du tilby dine kunder ekstra service og bygge tillit. Teknologier for understellsbehandling, steinsprutbeskyttelse og bevaring av hulrom bidrar til langvarig vedlikehold av bilen, øker levetiden og gjensalgsværdien. Dessuten gir korrosjonsbeskyttelse ekstra sikkerhet for passasjerene.



AQUA – Fordeler med vannbaserte produkter

TEROSON WT R2000 AQUA og TEROSON WT S3000 AQUA forbedrer VOC-balansen (0 % VOC) og gir samtidig god ytelse:

- Meget god kompatibilitet med OEM PVC-belegg
- Meget høy slitasjebestandighet
- Ingen sprekker ved lave temperaturer
- Dryppfri ved høye temperaturer



TEROSON WT R2000 AQUA

Understellsbehandling



TEROSON WT S3000 AQUA

Steinsprutbeskyttelse





Tre bruksområder er tilgjengelig:

UNDERSTELLSBE- HANDLING

- Høy slitasjebestandighet
- Ekstra lydisolerende egenskaper
- PVC-kompatibel

STEINSPRUTBESKYT- TELSE

- Høy slitasjebestandighet
- Reproduksjon av originale OEM-strukturer
- Kan blandes med lakk i bilens farge

BEVARING AV HULROM

- Glimrende sigeegenskaper
- OEM-spesifiserte produkter
- Luktfri TEROSON WT 450 AQUA er perfekt ved reparasjon



TEROSON WT 450 AQUA

Hulromsbeskyttelse

Allsidig og økologisk beskyttelse av alle hulrom i motorrommet, f.eks. i dører, stolper og terskler.

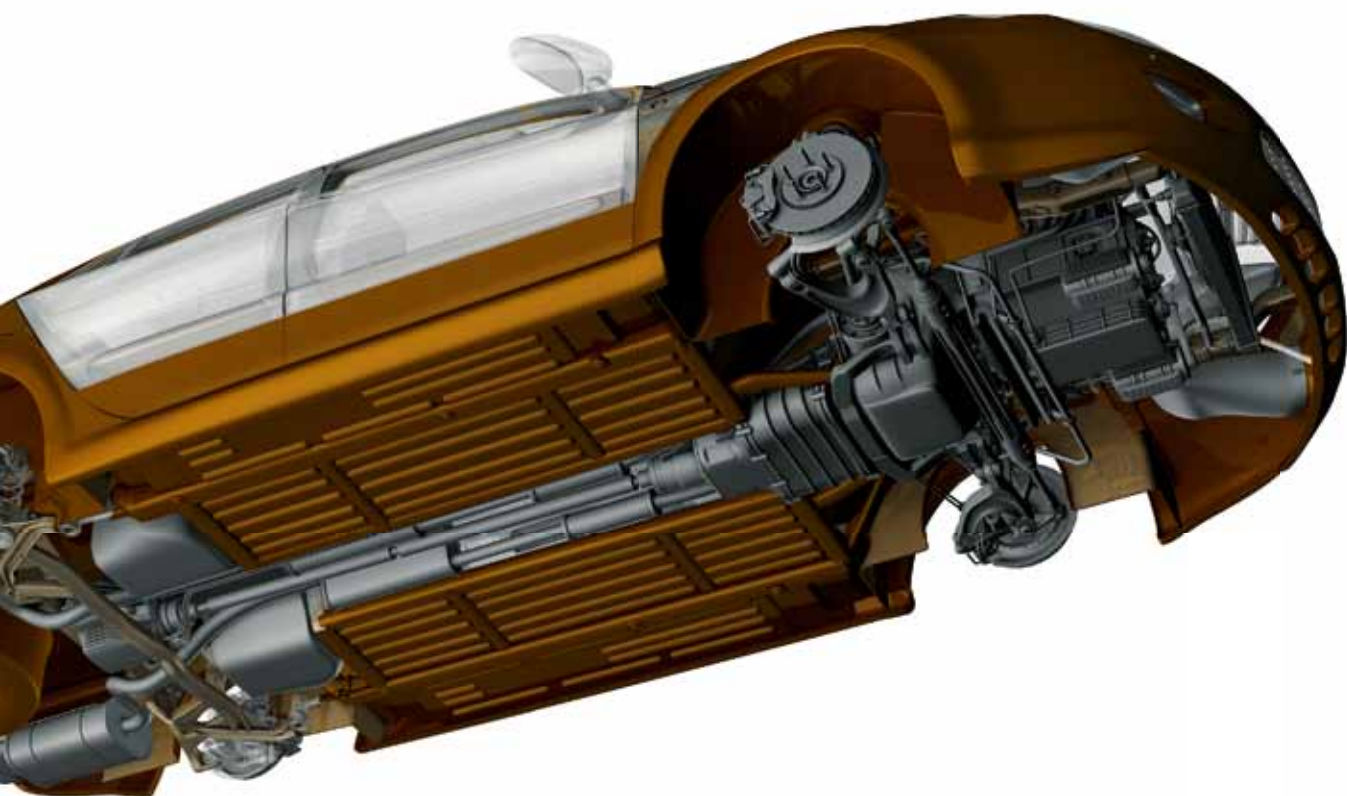

Finn produktet ditt

Steinsprutbeskyttelse	TEROSON WT S3000 AQUA	TEROSON SB S3000	TEROSON SB 3140	TEROSON MS 9320 SF*
Underlag				
Stål		●	●	●
Aluminium		●	●	●
Sinkbelagt metall	●	●	●	●
E-belagt metall	●	●	●	●
Lakkprimer	●	●	●	●
Lakk	●	●	●	●
PVC	●		●	●
PP/EPDM (grunnet)	●	●	●	
Tekniske data:				
Overlakkbar	●	●	●	●
Slitasjebestandighet	++++	++	++	+++
Løsemiddelbasert		●	●	
Inneholder ikke løsemidler	●			●
VOC fri	●			
Farge	lys, grå, svart	lys, svart	lys, svart	beige, grå, svart
Blandes med original løsemiddelbasert lakk	●	●		
For å reproducere OEM-strukturer	●	●		●
Også til bruk med påføringsutstyr	●	●		●
Spot-reparasjon			●	
Produktbasis				
Silanmodifisert polymer				●
Syntetisk harpiks		●	●	
Flytende syntetisk dispersjon	●			

*Produktdetaljer på side 68

Du har kanskje også behov for

TEROSON TRYKKLUFTPISTOL MED UBC-KOPP

for røffe til fine strukturer. Produktet kan oppbevares i flere dager uten rengjøring



Detaljer på side 112

TEROSON UBC TRYKKLUFTPISTOL

for røffe til fine strukturer.

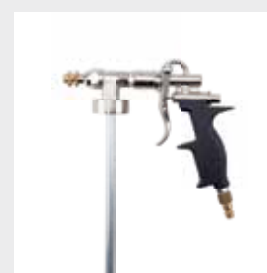

Detaljer på side 112

Skal du arbeide på et lite område?
Henkel leverer et produkt i sprayboks for alle bruksområder.



TEROSON WT S3000 AQUA (kjent som TEROTEX Super 3000 Aqua)

Vannbasert steinsprutbeskyttelse



Hurtiginformasjon:

- Produktbasis: vannbasert dispersjon
- Farge: svart, grå eller lys (kan blandes med vannbasert lakk)
- Høy sigemotstand
- Meget god slitasjebestandighet
- Ingen krymping, ingen sprekker
- UV-stabil og overlakkbar
- VOC-fri, uten lukt av løsemiddel
- OEM-spesifisert

Applikasjonsinformasjon:

- Meget god slitasjebestandighet for steinsprut, understellsbehandling og spot-reparasjon
- Reproducerer alle typer OEM-strukturer på støtfangere, terskler, sidepaneler, understell
- Lyst produkt som kan blandes med vannbasert lakk
- Effektiv isolering av vibrasjonsstøy
- Kompatibel med OEM PVC-belegg

Pakningsstørrelser IDH-nr.

Boks 1 lys	1335491
Boks 1 grå	1387290
Boks 1 svart	882415

TEROSON SB S3000 (kjent som TEROTEX Super 3000)

Steinsprutbeskyttelse



Hurtiginformasjon:

- Produktbasis: syntetisk harpiks
- Farge: svart eller lys
- Høy sigemotstand
- God slitasjebestandighet
- Overlakkbar

Applikasjonsinformasjon:

- For slitasjebestandighet på synlige bildeler
- Reproducerer alle typer OEM-strukturer på støtfangere, terskler og sidepaneler
- Lyst produkt som kan blandes med løsemiddelbasert lakk

Pakningsstørrelser IDH-nr.

Boks 1 lys	782642
Boks 1 svart	767199

TEROSON SB 3140 (kjent som TEROSON Steinsprutbestandig lakk spray)

Steinsprutbestandig lakk spray



Hurtiginformasjon:

- Produktbasis: syntetiske harpikser
- Farge: svart eller lys
- Herdetid: ca. 2 t
- Slitasjebestandig
- Meget god overlakkbarhet

Applikasjonsinformasjon:

- For spot-reparasjoner, slik som behandling av mindre, isolerte områder og utbedring av lokale flekker etter uhell
- Bevarer alle typer understellsbehandling påført fra fabrikk.
- Behandling av grunnede metalloverflater eller lakkerte deler
- Meget god for spraying på fine strukturer

Pakningsstørrelser IDH-nr.

Sprayboks 500 ml lys	787641
Sprayboks 500 ml svart	787643

3

Karosseribeskyttelse | Steinsprutbeskyttelse

Finn produktet ditt

Understellsbehandling	TEROSON WT R2000 AQUA	TEROSON RB R2000 HS	TEROSON WT S3000 AQUA*	TEROSON WX 970	TEROSON SB 3120	TEROSON WX 210
Underlag						
Stål		●		●	●	●
Aluminium		●		●	●	●
Sinkbelagt metall	●	●	●	●	●	●
E-belagt metall	●	●	●	●	●	●
Lakkprimer	●	●	●	●	●	●
Lakk	●	●	●	●	●	●
Voksbelegg				●		●
PVC	●	●	●	●	●	●
Asfalt				●		●
Brukes for						
Toppstrøk				●		●
Grunnstrøk	●	●	●		●	
Spot-reparasjon				●	●	●
Aerosol sprayboks					●	●
Reparasjon av eksisterende understellsbehandling	●	●	●	●		
Tekniske data:						
Løsemiddelbasert		●		●	●	●
Flytende	●		●			
Farge	grå, svart	hvit, grå, svart	svart, grå, lys	antrasitt	svart	beige
Slitasjebestandighet	+++	++	++++		+	
VOC	VOC-fri	471,2 g/l	VOC-fri	395,6 g/l		
Produktbasis						
Voks og rusthemmende midler						●
Voks, polymerer og rusthemmende tilsetningsstoffer				●		
Gummi og harpiks		●			●	
Flytende syntetiske dispersjoner	●		●			

*Produktdetaljer på forrige side

Du har kanskje også behov for

TEROSON TRYKKLUFTPISTOL MED UBC-KOPP

for røffe til fine strukturer. Produktet kan oppbevares i flere dager uten rengjøring

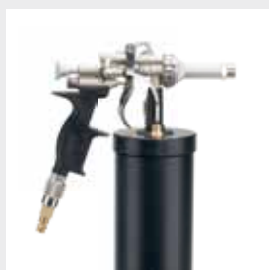

Detaljer på side 112

TEROSON UBC TRYKKLUFTPISTOL

for røffe til fine strukturer.



Detaljer på side 112



TEROSON WT R2000 AQUA (kjent som TEROTEX Record 2000 Aqua)

Vannbasert understellsbehandling

**Hurtiginfo:**

- Produktbasis: vannbasert dispersjon
- Farge: svart
- Overlakkbar
- PVC-kompatibel
- VOC-fri, uten lukt av løsemiddel
- Meget høyt innhold av faste stoffer – meget god slitasjebestandighet

Applikasjonsinfo:

- Perfekt for reproduksjon av de fleste OEM-strukturer for varig beskyttelse av bilens understell
- Kan brukes på alle overflater med OEM-belegg
- Isolering av vibrasjonsstøy
- Lett fleksible egenskaper selv under kalde forhold – ingen sprekker

Pakningsstørrelser IDH-nr.

Boks 1 | svart 1335490

TEROSON RB R2000 HS (kjent som TEROTEX Record 2000 HS)

Understellsbehandling

**Hurtiginfo:**

- Produktbasis: gummi og harpiks
- Farge: svart, grå og hvit (hvit kan blandes med løsemiddelbasert lakk)
- Innhold av flyktige organiske forbindelser: 471,2 g/l
- Overlakkbar
- Høyt innhold av faste stoffer – meget god slitasjebestandighet

Applikasjonsinfo:

- Perfekt for bevaring og supplering av eksisterende understellsbehandling og spot-reparasjoner
- Reproduksjon av alle OEM-strukturer
- Forlengt levetid for beskyttelse av bilens understell
- Behandling av grunnede metalloverflater eller lakkerte deler
- Lett fleksible egenskaper selv under kalde forhold – ingen sprekker

Pakningsstørrelser IDH-nr.

Boks 1 | hvit 767196

Boks 1 | grå 767198

Boks 1 | svart 767197

TEROSON WX 970 (kjent som TEROTEX Voks)

Understellsbehandling – voks

**Hurtiginfo:**

- Produktbasis: voks og rusthemmende midler
- Farge: antrasitt
- Innhold av flyktige organiske forbindelser: 395,6 g/l
- Meget god sigemotstand
- Uten asfalt

Applikasjonsinfo:

- Dekker sprekker i eksisterende understellsbehandling
- Utviklet for utbedring og etterbehandlingsoppgaver
- Stanser vannpenetrering
- Bygger lag opptil 1 mm i ett applikasjonstrinn
- Kan brukes på belegg basert på PVC, PVC-voks, asfalt/gummi og gummi/harpiks.

Pakningsstørrelser IDH-nr.

Boks 1 | 794862

Beholder 60 l 794864

3

Karosseribeskyttelse | Understellsbehandling

TEROSON SB 3120 (kjent som TEROSON Understellsbehandling spray)

Understellsbehandling spray

**Hurtiginfo:**

- Produktbasis: gummi og harpiks
- Farge: svart
- PVC-kompatibel
- Overlakkbar

Applikasjonsinfo:

- Bevarer alle typer understellsbehandling påført fra fabrikk.
- For spot-reparasjoner, slik som behandling av mindre områder og utbedring av lokale flekker etter uhell
- Supplerer eksisterende PVC- og gummi/harpiksbaserte beskyttende belegg
- Overflatebehandling av lakkerte og/eller grunnede deler

Pakningsstørrelser IDH-nr.

Sprayboks 500 ml 803863

TEROSON WX 210 (kjent som TEROTEX Multivoks spray)

Understellsbehandling – voks

**Hurtiginfo:**

- Produktbasis: voks og rusthemmende midler
- Farge: Gjennomsiktig beige
- Uten asfalt
- Gode sigeegenskaper
- Dryppfri

Applikasjonsinfo:

- En rusthemmende voks for bevaring av bilkarosserier og rustutsatte flekker i motorrommet.
- Egnet for langvarig beskyttelse
- God penetrering i områdene som skal beskyttes
- Lett sprayede gummidelere vil ha en svak glans og et friskt utseende

Pakningsstørrelser IDH-nr.

Sprayboks 500 ml 796069





Finn produktet ditt

Bevaring av hulrom	TEROSON WT 450 AQUA	TEROSON WX 400	TEROSON WX 350	TEROSON WX 215
Underlag				
Stål	●	●	●	●
Aluminium	●	●	●	●
Sinkbelagt metall	●	●	●	●
E-belagt metall	●	●	●	●
Lakkprimer	●	●	●	●
Lakk	●	●	●	●
Voksbelegg	●	●	●	●
Tekniske data:				
VOC	< 1g/l	370,5 g/l	484,5 g/l	
Luktfri	●			
Inntregningsevne	++	+++	+++	++
Farge	beige	gjennomskinnelig	beige brun	beige
Temperaturbestandighet (maks. 1 t)	opptil 130 °C	opptil 120 °C	opptil 130 °C	opptil 120 °C
Produktbasis				
Løsemiddelbasert		●	●	●
Flytende voks og rusthemmende midler	●			
Voks og rusthemmende midler		●	●	●
Aerosol sprayboks				●

3

Karosseribeskyttelse | Understellbehandling / Bevaring av hulrom

TEROSON WT 450 AQUA (kjent som TEROTEX HV 450 Aqua) Vannbasert bevaring av hulrom



Hurtiginfo:

- Produktbasis: voks og rusthemmende midler
- Farge: beige
- VOC-fri, uten sjenerende lukt av løsemiddel
- Vannbasert

Applikasjonsinfo:

- For beskyttelse av alle hulrom, f.eks. i dører, terskler og i motorrommet
- Gode sigeegenskaper
- Innebygget rusthemmer
- Sprekker eller drypper ikke i ekstreme temperaturer

Pakningsstørrelser IDH-nr.

Boks 1 l 1335488



TEROSON WX 400 (kjent som TEROTEX HV 400)

Bevaring av hulrom (Gjennomsiktig)



Hurtiginfo:

- Produktbasis: voks og rusthemmende midler
- Farge: gjennomsiktig
- Innhold av flyktige organiske forbindelser: 370,5 g/l
- Høy temperaturbestandighet
- Meget gode sigeegenskaper
- OEM-spesifisert

Applikasjonsinfo:

- For beskyttelse av alle hulrom, f.eks. i dører, terskler og i motorrommet
- Oppretter en vannavvisende film
- Infiltrerer og fjerner fukt
- Kan også påføres i lave temperaturer (fra 10 °C)

Pakningsstørrelser IDH-nr.

Boks 1 l	784176
Boks 10 l	816827
Beholder 60 l	816828

TEROSON WX 350 (kjent som TEROTEX HV 350)

Bevaring av hulrom (beige-brun)



Hurtiginfo:

- Produktbasis: voks og rusthemmende midler
- Farge: beige-brun
- Innhold av flyktige organiske forbindelser: 484,5 g/l
- Høy temperaturbestandighet
- Meget gode sigeegenskaper
- OEM-spesifisert

Applikasjonsinfo:

- For beskyttelse av alle hulrom, f.eks. i dører, terskler og i motorrommet
- Drypper minimalt etter påføring

Pakningsstørrelser IDH-nr.

Kontakt Henkel

TEROSON WX 215 (kjent som TEROSON Hulromsspray)

Hulromsspray



Hurtiginfo:

- Produktbasis: voks og rusthemmende midler
- Farge: beige
- Meget gode sigeegenskaper
- Høy temperaturbestandighet
- OEM-spesifisert

Applikasjonsinfo:

- Perfekt for korrosjonsbeskyttelse i hulrom etter reparasjon
- Forlengerdysen som følger med boksen gjør at du når inn i hulrom, slik som f.eks. i dører og motorrommet

Pakningsstørrelser IDH-nr.

Sprayboks 500 ml	794224
------------------	--------

Du har kanskje også behov for

TEROSON VR 20

Begge limoverflatene skal være rengjort for olje, fett, fuktighet og støv. Forbehandle limoverflatene med Teroson VR 20.

Detaljer på side 104



TEROSON TRYKKLUFTPISTOL MED KOPP

for bevaring av hulrom for ekstra fin fordamping.

Detaljer på side 112

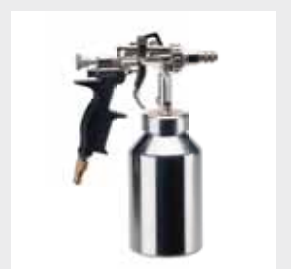



Karosseribeskyttelse Lyddemping

3

Lyddemping

av luftbåren støy og vibrasjonsstøy

Henkel utviklet lydisolere- de materialer for å redusere vibrasjon og luftbåren støy.

For begge støykilder tilbyr vi en spesifikk teknologi: Asfaltmatter anbefales hovedsaklig for vibrasjonsstøy mens matter av polyuretanskum er laget spesielt for luftbåren støy.

Bruksområder for lydisolerende paneler er f.eks. skjermes, dører, sidepaneler, gulvpaneler, bakluke og panser. Luftbåren støy i hulrom kan blokkeres med akustisk skum TEROSON PU 9500. Det bidrar også til å beskytte tørre hulrom i karosseriet, f.eks. terskler, stolper, osv.

Finn produktet ditt

Lydisolerende paneler	TEROSON BT SP100	TEROSON BT SP300	TEROSON PU 250 SD	TEROSON PU SP200	TEROSON BT 350	TEROSON PU 9500
Bruksområde						
Luftbåren støy				●	●	●
Vibrasjonsstøy	●	●	●			
Tekniske data:						
Produktbasis	asfalt/laminert	asfalt	polyuretan	polyester-skum	asfalt	Tokomponent polyuretan
Tetthet	3,7 kg/m ²	5,16 kg/m ²	2,8 kg/m ²	0,3 kg/m ²	0,35 kg/m ²	35 kg/m ³
Tykkelse	ca. 2,2 mm	ca. 2,6 mm	ca. 2,8 mm	ca. 10 mm	ca. 10 mm	
Trykkfølsom	●	●	●	●	●	
Selvklebende	●	●	●	●	●	
Flammehemmende				●	●	●
Farge	grå	svart	svart	svart	svart	grå
Platestørrelse	50 x 25 cm	50 x 50 cm matter / 100 x 50 cm paneler	50 x 25 cm	100 x 50 cm	100 x 50 cm	200 ml boks



TEROSON BT SP100 (kjent som TERODEM SP 100 Alu)

Lydisolerende panel – redusert vibrasjonsstøy



Hurtiginfo:

- Produktbasis: laminert asfalt
- Farge: grå
- Tetthet: 3,7 kg/m²
- Panelstørrelse 50 x 25 cm

Applikasjonsinfo:

- Selvklebende panel som brukes til lydisolering og vibrasjonsdemping
- Det er perfekt for å redusere støy og vibrasjon i bildører, i panseret og i alle andre interne sidepaneler
- Vedheft: trykkfølsom/selvklebende

Pakningsstørrelser IDH-nr.

Kartong med 6 matter 150012
50 x 25 cm

TEROSON BT SP300 (kjent som TERODEM SP 300)

Lydisolerende panel – redusert vibrasjonsstøy



Hurtiginfo:

- Produktbasis: asfalt
- Farge: svart
- Tetthet: 5,16 g/m²
- Panelstørrelse 50 x 50 cm, 100 x 50 cm

Applikasjonsinfo:

- Lydisolerende panel for reduisering av strukturbåren støy
- Det er perfekt for gulvpaneler i kupeen og for chassis
- Fleksibelt, flyter inn i forsterkninger og hjørner ved oppvarming
- Vedheft: trykkfølsom/selvklebende

Pakningsstørrelser IDH-nr.

Kartong med 4 matter 150055
50 x 50 cm

Kartong med 4 matter 150054
100 x 50 cm

TEROSON BT 350 (kjent som Lydisolerende matter)

Lydisolerende panel – redusert vibrasjonsstøy



Hurtiginfo:

- Produktbasis: asfalt
- Farge: svart
- Tetthet: 2,8 kg/m²
- Panelstørrelse 50 x 25 cm

Applikasjonsinfo:

- Selvklebende
- Brukervennlig
- Fleksible asfalt/plastpaneler for effektiv støyreduksjon på alle større platemetalloverflater på bilen eller hjemme, slik som inni dører, skvettlapper, gulvpaneler, garasjedører, vasker og vinduskarmer.

Pakningsstørrelser IDH-nr.

Kartong 6 matter 211916
50 x 25 cm

3

Karosseribeskyttelse | Lyddemping

TEROSON PU SP200 (kjent som TERODEM SP 200)

Lydisolerende panel – redusert luftbåren støy

**Hurtiginfo:**

- Produktbasis: polyuretanskum
- Farge: svart
- Tetthet: 0,3 kg/m²
- Panelstørrelse 100 x 50 cm

Applikasjonsinfo:

- Skummatte med PU-beskyttende lag for demping av luftbåren støy i panseret og bagasjerommet
- Bestandig mot olje, drivstoff, varme og vann
- Flammehemmende – oppfyller DIN 75200, MVSS 302
- Vedheft: trykkfølsom/selvklebende

Pakningsstørrelser IDH-nr.Kartong med 2 mat- 268286
ter 100 x 50 cm**TEROSON PU 250 SD (kjent som Lydisolerende matter)**

Lydisolerende panel – redusert luftbåren støy

**Hurtiginfo:**

- Produktbasis: Polyesterskum
- Farge: svart
- Tetthet: 0,3 kg/m²
- Panelstørrelse 100 x 50 cm

Applikasjonsinfo:

- Akustisk profil
- Selvklebende
- Enkelt å håndtere
- Tåler varme, bensin og vann
- Flammehemmende i henhold til DIN 75200
- Myke, selvklebende lydisolerende matter for panser og bagasjerom, også egnet som beskyttelse av bagasje. For demping, isolering og reduksjon av støy i bilen

Pakningsstørrelser IDH-nr.

Kontakt Henkel

TEROSON PU 9500 (kjent som TEROFOAM)

Lydisolerende skum

**Hurtiginfo:**

- Produktbasis: Tokomponent polyuretan
- Farge: grå
- Tetthet: 35 g/m²
- Flammehemmende
- OEM-spesifisert

Applikasjonsinfo:

- Blokkerer passasjen til luftbåren støy i hulrom (f.eks. A-,B- og C-stolper, dørterskler og ramme-strukturer)
- Hindrer støy, vibrasjon og skurring
- Perfekt for refiksering av forfor-medede akustiske deler
- Tetter helt mot vann og støy
- Vedheft: selvklebende/skumdan-nelse

Pakningsstørrelser IDH-nr.

Sprayboks 200 ml 939813



Spraybar lydtemping

av luftbåren støy og vibrasjonsstøy

Dagens bilprodusenter bruker sprayprodukter til å påføre brede strenger for støyreduksjon i bilens karosseri eller ved understellsbehandling. Disse produktene er også tilgjengelig for bilreparasjoner.



AKUSTISKE STRENGER

Reproduksjon av brede strenger for å redusere vibrasjonsstøy.



AKUSTISK BELEGG

Påføring av steinsprutbeskyttelse for å redusere vibrasjonsstøy.



TEROSON MS 9320 SF (kjent som TEROSTAT 9320 SF)

Tetting av skjøter i OEM-strukturer som påføres med spray og pensel



Hurtiginformasjon:

- Produktbasis: silanmodifisert polymer
- Farge: svart, grå, oker
- Overlakkbar etter 30 min. og i inntil 3 dager etter påføring
- Hinnedannelsestid: ca. 10 min.
- Meget god sigemotstand
- Inneholder ikke isocyanat og løsemidler

Applikasjonsinformasjon:

- Unikt påføringssystem for reproduksjon av flate og brede strenger med OEM-strukturfinish
- Kan sprøytes på og påføres med pensel
- Meget god vedheft til en lang rekke underlag uten primer
- Glimrende UV- og værbestandighet
- Hurtigherdende
- Kan punktsveises før herding

Pakningsstørrelser IDH-nr.

Patron 300 ml oker	1358059
Patron 300 ml grå	1357960
Patron 300 ml svart	1358054

TEROSON WT S3000 AQUA (kjent som TEROTEX Super 3000 Aqua)

Vannbasert steinsprutbeskyttelse



Hurtiginformasjon:

- Produktbasis: vannbasert dispersjon
- Farge: svart, grå eller lys (kan blandes med vannbasert lakk)
- Høy sigemotstand
- Meget god slitestabilitet
- Ingen krymping, ingen sprekker
- UV-stabil og overlakkbar
- VOC-fri, uten lukt av løsemiddel
- OEM-spesifisert

Applikasjonsinformasjon:

- Meget god slitestabilitet for steinsprut, understellsbehandling og spot-reparasjon
- Reproducerer alle typer OEM-strukturer på støtfangere, terskler, sidepaneler, understell
- Lyst produkt som kan blandes med vannbasert lakk
- Effektiv isolering av vibrasjonsstøy
- Kompatibel med OEM PVC-belegg

Pakningsstørrelser IDH-nr.

Boks 1 lys	1335491
Boks 1 grå	1387290
Boks 1 svart	882415

Du har kanskje også behov for

TEROSON VR 20

Løsemiddelbasert universalprodukt for klargjøring av overflatene til alle limlinjer, f.eks. på frontruter og deler laget av glass, plast og metall.

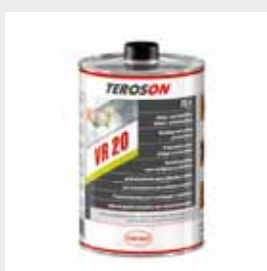

Detaljer på side 104

TEROSON BREDSTRØMSDYSE

For påføring av brede akustiske strenger med original OEM-struktur. Dyse med metrisk fine gjenger for aluminiumspatroner.



Detaljer på side 115



Mekaniske reparasjoner

Gjengesikring

Sikkert feste mot vibrasjon og støtbelastninger

Bolteforbindelser er de viktigste avtakbare forbindelsene som brukes innen teknikk, installasjon og reparasjon. Disse er en integrert del av forbindeseteknologien. Skruesikring sikrer de boltede leddene.

LOCTITE gjengelåsemidler forhindrer at ting løsner av seg selv og sikrer gjengefester mot vibrasjoner og støtbelastninger. Den lettflytende væsken fyller gapet mellom kontaktflatene i gjengene fullstendig. LOCTITE gjengelåsemidler sikrer de gjengemonterte enhetene og forhindrer pasningskorrosjon ved å skape en samordnet montering.

Fordeler med LOCTITE gjengelåsemidler

- Forhindrer uønsket bevegelse, løsning, lekkasje og korrosjon
- Motstår vibrasjon
- Enkomponent – renslig og enkelt å påføre
- Kan brukes på festeordninger i alle størrelser
- Gjengetetninger – tillater skjæring av gjennomgående hull
- Det er bevist at produktet tåler lett forurensning fra industrioljer, slik som f.eks. motoroljer, rustforebyggende oljer og skjærevæsker
- Fungerer på alle metaller, inkludert passive underlag (f.eks. rustfritt stål, aluminium og belagte overflater)
- Anbefalt av originalutstyrsp produsenter

Velg riktig produkt:

LOCTITE gjengelåsemidler er tilgjengelig i ulike viskositeter og styrker, og er egnet for en lang rekke bruksområder.

Lav styrke



Kan fjernes med standard håndverktøy, egnet for justeringsskruer, kalibreringsskruer, måleapparater og måleinstrumenter, for gjengestørrelser opptil M36.

Festemoment < løsrivningsmoment

Middels styrke



Vanskelig å demontere med standard håndverktøy. Egnet for permanente monteringer for gjengestørrelser opptil M50.

Festemoment \geq løsrivningsmoment



Finn produktet ditt

Gjengesikring	LOCTITE 222	LOCTITE 243	LOCTITE 248	LOCTITE 270	LOCTITE 268	LOCTITE 290
Tekniske data						
Styrke	lav	middel	middel	høy	høy	kapillærvirkende
løsrivningsmoment	6 Nm	26 Nm	17 Nm	33 Nm	17 Nm	10 Nm
Farge	lilla	blå	blå	grønn	rød	grønn
Maks. Gjengestørrelse						
M6						•
M20				•		
M36	•	•				
M50			•		•	
Brukstemperaturområde						
-55 til +150 °C	•		•		•	•
-55 til +180 °C		•		•		

4

Høy styrke



Meget vanskelig å demontere med standard håndverktøy og krever kanskje lokal varme for å kunne fjernes. Egnert for permanente monteringer på tungt utstyr, bolter, motor og pumpe, for gjengestørrelser opptil M50.

Festemoment > løsrivningsmoment

Kapillærvirkende



Svært vanskelig å demontere med standard håndverktøy – området må kanskje varmes opp før fjerning. For forhåndsmonterte festeanordninger, instrumentering eller forgasserskruer.

Ikke-flytende (halvaste)



Middels og sterk, halvfast gjengelåsemiddel (stift) som kan brukes på gjengestørrelser opptil M50. Perfekt for påføring over hodet (dryppfri).

LOCTITE 222

Gjengelåsemiddel – lav styrke



Hurtiginfo:

- Farge: lilla
- Maks. gjengestørrelse: M36
- Løsrivningsmoment: 6 Nm
- Brukstemperaturområde: -55 til +150 °C

Beskrivelse

- Lav styrke
- Enkel demontering med håndverktøy
- Eget for alle gjengemonterte enheter Spesielt godt egnet til små gjengestørrelser
- P1 NSF Reg.nr.: 123002

Pakningsstørrelser IDH-nr.

Flaske 10 ml	231486
Flaske 50 ml	231490
Flaske 250 ml	231512

LOCTITE 243

Gjengelåsemiddel – middels styrke



Hurtiginfo:

- Farge: blå
- Maks. gjengestørrelse: M36
- Løsrivningsmoment: 26 Nm
- Brukstemperaturområde: -55 til +180 °C

Beskrivelse

- Middels styrke
- Universalbruk
- Eget for alle metallgjengemonterte enheter
- Tillater demontering med håndverktøy for service
- P1 NSF Reg.nr.: 123000

Pakningsstørrelser IDH-nr.

Flaske 5 ml	1370557
Flaske 10 ml	1335839
Flaske 24 ml	1370569
Flaske 50 ml	1335864
Flaske 250 ml	1335869

LOCTITE 2400

Gjengelåsemiddel – middels styrke



Hurtiginfo:

- Farge: blå
- Maks. gjengestørrelse: M36
- Løsrivningsmoment: 20 Nm
- Brukstemperaturområde: -55 til +150 °C

Beskrivelse

- Middels styrke
- «Hvitt» materialsikkerhetsdatablad
- Ingen merking
- Eget for alle metallgjengemonterte enheter
- Tillater regelmessig demontering
- WRAS-godkjent (BS 6920): 1104507

Pakningsstørrelser IDH-nr.

Flaske 5 ml	1495036
Flaske 50 ml	1295103
Flaske 250 ml	1299241



LOCTITE 248

Middels sterkt gjengelåsemiddel - stift



Hurtiginfo:

- Farge: blå
- Maks. gjengestørrelse: M50
- Løsrivningsmoment: 17 Nm
- Brukstemperaturområde: -55 til +150 °C

Beskrivelse

- Middels styrke
- Dryppfri
- Brukervennlig stiftformat
- Egnet for alle metallgjengemonterte enheter
- Tillater demontering med håndverktøy

Pakningsstørrelser IDH-nr.
 Stift 19 g 1714950

LOCTITE 270

Gjengelåsemiddel – høy styrke



Hurtiginfo:

- Farge: grønn
- Maks. gjengestørrelse: M20
- Løsrivningsmoment: 33 Nm
- Brukstemperaturområde: -55 til +180 °C

Beskrivelse

- Høy styrke
- Permanent låsing
- Egnet for alle metallgjengemonterte enheter
- Kan demonteres ved oppvarming til 300 °C
- P1 NSF Reg.nr.: 123006

Pakningsstørrelser IDH-nr.
 Flaske 10 ml 1335893
 Flaske 24 ml 1370650
 Flaske 50 ml 1335889
 Flaske 250 ml 1335908

4

LOCTITE 2700

Ekstra sterkt gjengelåsemiddel



Hurtiginfo:

- Farge: grønn
- Maks. gjengestørrelse: M20
- Løsrivningsmoment: 20 Nm
- Brukstemperaturområde: -55 til +150 °C

Beskrivelse

- Høy styrke
- Permanent låsing
- «Hvitt» materialsikkerhetsdatablad
- Ingen merking
- Egnet for alle metallgjengemonterte enheter
- Kan demonteres ved oppvarming til 300 °C
- WRAS-godkjent (BS 6920): 1104508

Pakningsstørrelser IDH-nr.
 Flaske 5 ml 1495041
 Flaske 50 ml 1299337
 Flaske 250 ml 1299335

LOCTITE 268**Meget sterkt gjengelåsemiddel - stift****Hurtiginfo:**

- Farge: rød
- Maks. gjengestørrelse: M50
- Løsrivningsmoment: 17 Nm
- Brukstemperaturområde: -55 til +150 °C

Beskrivelse

- Høy styrke
- Permanent låsing
- Dryppfri
- Brukervennlig stiftformat
- Egnet for alle metallgjengemonterte enheter
- Kan demonteres ved oppvarming til 300 °C

Pakningsstørrelser IDH-nr.

Stift 19 g 1709315

LOCTITE 290**Kapillærvirkende gjengelåsemiddel****Hurtiginfo:**

- Farge: grønn
- Maks. gjengestørrelse: M6
- Løsrivningsmoment: 10 Nm
- Brukstemperaturområde: -55 til +150 °C

Beskrivelse

- Middels/høy styrke
- Kapillærvirkende
- Perfekt til låsing av forhåndsmonterte festeanordninger
- Krever varme for demontering

Pakningsstørrelser IDH-nr.

Flaske 50 ml 233745
Flaske 250 ml 233762

Praktiske råd

- Avfetting, rengjøring og tørking av overflatene før påføring av limet – bruk LOCTITE SF 7063 (se Rengjøring på side 104)
- Hvis limet påføres under 15 °C, anbefales det forbehandling med LOCTITE SF 7240 eller LOCTITE SF 7649 (se Klargjøring av overflate på side 108)





Gjengetetning

Solid forebygging av lekkasjer

Rørene må holde seg lekkasjefrie under sterke vibrasjoner, kjemisk påvirkning, varme eller trykkbølger.

LOCTITE gjengetetningsmidler kommer i flytende form eller som tetningslist, og beskytter mot gass- og veskelekkasjer. De er utviklet for applikasjoner under lavt og høyt trykk, og fyller mellomrommet mellom de gjengede delene. Når gjennomherdet tetter den til bruddstyrken på de fleste rørsystemer.

Fordeler med LOCTITE gjengetetninger

- Kan brukes på alle typer rørkoblinger i metall
- Erstatter alle typer teip og hamp/pastatetningsmidler
- Tettingen motstår vibrasjoner og sjokkbelastninger
- Vandrer og krymper ikke, og blokkerer ikke systemer
- Beskytter sammenføyde gjengeområder mot korrosjon
- Kategorier med forskjellige godkjenninger, slik som f.eks. LOCTITE55 gjengetetningsbånd: Drikkevann (KTW) og gass (DVGW) godkjenninger

Den rette LOCTITE pakningen for din applikasjon

Underlaget som skal tettes er et viktig kriterium. Når du velger gjengetetningsmiddel krever plastgjenger vanligvis et annet enn tetningsmiddel enn metallgjenger.

Anaerob



Anaerobe produkter brukes for metalleder

Silikon



Silikonprodukter brukes for plast

Finn produktet ditt

Gjengetetning	LOCTITE 577	LOCTITE 542	LOCTITE 586	LOCTITE 5776	LOCTITE 5400	LOCTITE 5331
Tekniske data						
Gjenge	metall	metall	metall	metall	metall	plastisk
løsrivningsmoment	11 Nm	15 Nm	15 Nm	9 Nm	11 Nm	1,5 Nm
Farge	gul	brun	rød	gul	gul	hvit
Maks. Gjengestørrelse						
M26/R¾"		●				
M56/R2"			●			
M80/R3"	●			●	●	●
Brukstemperaturområde						
-55 til +150 °C	●	●	●	●	●	●

LOCTITE 577

Middels sterkt gjengetetningsmiddel



Hurtiginfo:

- Gjenge: metall
- Farge: gul
- Maks. gjengestørrelse: M80/R3"
- Løsrivningsmoment: 11 Nm
- Brukstemperaturområde: -55 til +150 °C

Beskrivelse

- Middels styrke
- Universalbruk
- Til bruk i høyden
- For påføring ved lave temperaturer
- Langsom herding

Pakningsstørrelser IDH-nr.

- Trekkspillpakning 50 ml 234556
- Flaske 50 ml 231316
- Flaske 250 ml 234575

LOCTITE 542

Middels sterkt gjengetetningsmiddel



Hurtiginfo:

- Gjenge: metall
- Farge: brun
- Maks. gjengestørrelse: M26/R¾"
- Løsrivningsmoment: 15 Nm
- Brukstemperaturområde: -55 til +150 °C

Beskrivelse

- Middels styrke
- Til fine gjenger i hydrauliske, pneumatiske og generelle rørdeler
- Hurtigherdende

Pakningsstørrelser IDH-nr.

- Flaske 10 ml 234395
- Flaske 50 ml 234415
- Flaske 250 ml 234412



LOCTITE 586

Meget sterkt gjengetetningsmiddel



Hurtiginfo:

- Gjenge: metall
- Farge: rød
- Maks. gjengestørrelse: M56/R2"
- Løsrivningsmoment: 15 Nm
- Brukstemperaturområde: -55 til +150 °C

Beskrivelse

- Høy styrke
- Langsom herding
- Spesielt godt egnet til kobber- og messingdeler
- Egnet for middels til grove gjenger

Pakningsstørrelser IDH-nr.

Flaske 250 ml 231696

LOCTITE 5776

Middels sterkt gjengetetningsmiddel



Hurtiginfo:

- Gjenge: metall
- Farge: gul
- Maks. gjengestørrelse: M80/R3"
- Løsrivningsmoment: 9 Nm
- Brukstemperaturområde: -55 til +150 °C

Beskrivelse

- Middels styrke
- Universalbruk
- Egnet for hurtig påføring ved lave temperaturer.

Pakningsstørrelser IDH-nr.

Trekkspillpakning 1516459
50 ml

Flaske 250 ml 1545601

LOCTITE 5400

Middels sterkt gjengetetningsmiddel



Hurtiginfo:

- Gjenge: metall
- Farge: gul
- Maks. gjengestørrelse: M80/R3"
- Løsrivningsmoment: 11 Nm
- Brukstemperaturområde: -55 til +150 °C

Beskrivelse

- Middels styrke
- «Hvitt» materialsikkerhetsdatablad
- Ingen merking

Pakningsstørrelser IDH-nr.

Trekkspillpakning 1546970
50 ml

Flaske 250 ml 1547496



LOCTITE SI 5331

Gjengetetningsmiddel med lav styrke



Hurtiginfo:

- Gjenge: plast
- Farge: hvit
- Maks. gjengestørrelse: M80/R3"
- Løsrivningsmoment: 1,5 Nm
- Brukstemperaturområde: -55 til +150 °C

Beskrivelse

- Lav styrke
- Perfekt til gjenget plast eller plast-/metaldeler som inneholder varmt eller kaldt vann.

Pakningsstørrelser IDH-nr.

Patron 100 ml 231635

4

LOCTITE 55 Gjengetetningsbånd

**Hurtiginfo:**

- Gjenge: plast
- Farge: hvit
- Maks. gjengestørrelse: Testet for R4"
- Løsrivningsmoment: gjelder ikke
- Brukstemperaturområde: -55 til +130 °C

Beskrivelse

- Impregnert, ikke-herdende gjengetetningsbånd som brukes på vann- og lufttilførselsrør på verkstedet (ikke på biler)
- Øyeblikkelig tetning med fullt trykk
- Tillater pålitelige omjusteringer

Pakningsstørrelser IDH-nr.

Bånd 50 m	483285
Bånd 150 m	303453

Praktiske råd

Korrekt overflateforberedelse er den viktigste enkeltfaktoren for å kunne sikre en vellykket gjengetetning eller fastsetting.

- Avfetting, rengjøring og tørking av overflatene før påføring av limet: bruk LOCTITE SF 7063 (se Rengjøring på side 104)
- Hvis anaerobe produkter påføres under 15 °C, krever dette forbehandling med aktivator LOCTITE SF 7240 eller LOCTITE SF 7649





Fastsetting

Sikrer deler mot høye belastninger og korrosjon

LOCTITE fastsettsingsmasser fester lagre, hylser og sylindriske deler inn i hus eller inn på aksler.

De oppnår maksimal lastoverføringsevne, jevn spenningsfordeling og hindrer pasningsslitasje.

Fordeler med LOCTITE Fastsettsingsmasser

- Høystyrkeprodukter som bærer store laster
- Fyller alle hulrom for å hindre korrosjon og pasningsslitasje
- 100 % kontakt - belastning og spenning fordeles jevnt over leddet
- Høyere lastoverføring og ytelse i kombinasjon med krympepasninger eller presspasninger.

Følgende parametre er viktig når d velger Fastsettsingsmasse:

- Mellomrom mellom deler
- Temperaturbestandighet
- Bindekraft
- Herdehastighet

LOCTITE 648



Rask fiksering, tåler høye temperaturer

LOCTITE 660



Reparasjon og gjenbruk av slitte deler

Finn produktet ditt

Fastsetting	LOCTITE 603	LOCTITE 648	LOCTITE 6300	LOCTITE 660
Tekniske data				
Farge	grønn	grønn	grønn	sølv
Festetid på stål	8 min.	3 min.	10 min.	15 min.
Maks. mellomrom	0,1 mm	0,15 mm	0,15 mm	0,5 mm
Brukstemperaturområde				
-55 til +150 °C	●			●
-55 til +180 °C		●	●	

LOCTITE 603

Ekstra sterk Fastsetningsmasse



Hurtiginfo:

- Farge: grønn
- Maks. mellomrom 0,1 mm
- Festetid på stål: 8 min.
- Brukstemperaturområde: -55 til +150 °C

Beskrivelse

- Høy styrke
- Perfekt til lagre
- For bruk på lagre og tettsittende sylindriske deler
- Høy oljebestandighet

Pakningsstørrelser IDH-nr.

Flaske 50 ml	229410
Flaske 250 ml	229409

LOCTITE 648

Meget sterk Fastsetningsmasse som tåler høye temperaturer



Hurtiginfo:

- Farge: grønn
- Maks. mellomrom 0,15 mm
- Festetid på stål: 3 min.
- Brukstemperaturområde: -55 til +180 °C

Beskrivelse

- Høy styrke
- Høy temperaturobestandighet
- Oljetolerant
- Perfekt til å holde på plass deler med toleransepassing eller fast pasning

Pakningsstørrelser IDH-nr.

Flaske 5 ml	1804043
Flaske 50 ml	1803354
Flaske 250 ml	1804973

LOCTITE 6300

Ekstra sterk Fastsetningsmasse



Hurtiginfo:

- Farge: grønn
- Maks. mellomrom 0,15 mm
- Festetid på stål: 10 min.
- Brukstemperaturområde: -55 til +180 °C

Beskrivelse

- Høy styrke
- «Hvitt» materialsikkerhetsdatablad
- Ingen merking
- God temperaturobestandighet

Pakningsstørrelser IDH-nr.

Flaske 50 ml	1546953
Flaske 250 ml	1546957

LOCTITE 660

Fastsetningsmasse for spaltefylling



Hurtiginfo:

- Farge: sølv
- Maks. mellomrom 0,5 mm
- Festetid på stål: 15 min.
- Brukstemperaturområde: -55 til +150 °C

Beskrivelse

- Høy styrke
- Spaltefylling
- Til reparasjon av slitte lager seter, kiler, splinter, lagre eller koner uten ny bearbeiding

Pakningsstørrelser IDH-nr.

Trekkspillpakning 50 ml	234915
-------------------------	--------



Praktiske råd

Korrekt overflateforberedelse er den viktigste enkeltfaktoren for å kunne sikre en vellykket gjengetning eller Fastsetting.

- Avfetting, rengjøring og tørking av overflatene før påføring av limet: bruk LOCTITE SF 7063 (se Rengjøring på side 104)
- Hvis anaerobe produkter påføres under 15 °C, krever dette forbehandling med aktivator LOCTITE SF 7240 eller LOCTITE SF 7649



Pakning

Gir langvarig tetning

Pakninger brukes for å forhindre veske- og gasslekkasjer ved å skape ugjennomtrengelige barrierer.

For at pakningen skal være effektiv må tetningen holde seg intakt og lekkasjefri over lang tid. Pakningen må være motstandsdyktig overfor væsker og/eller gasser og motstå de driftstemperaturene og trykkforholdene den blir utsatt for. Det dannes en tetning med lavt trykk umiddelbart etter påføring, som herder helt i løpet av 24 timer og gir en sammenføyning som ikke krymper, sprekker eller blir slakk.

Fordeler med LOCTITE pakningsprodukter

- Enkomponent - enkle og renlige å påføre
- Erstatte konvensjonelle pakninger - reduserer lagerholdet
- Fyller alle hulrom
- Krever ikke etterstramming
- Øyeblikkelig tetning med lavt trykk
- Høy motstandsevne mot løsningsmidler
- Tåler høyt trykk når de er fullt herdet
- Maksimal nærkontakt hindrer korrosjon på flensflaten

Den rette LOCTITE pakningen for din applikasjon

Mange faktorer påvirker valg av riktig produkt. Henkel tilbyr et bredt utvalg av pakningsmaterialer:

Anaerobe produkter til stive flenser



- Stive metall-til-metall monteringer
- Mellomrom er null eller lite (opptil 0,25 mm)
- Produktet er ofte ikke synlig

Silikonprodukter til fleksible flenser



- Egnert for store spalteapplikasjoner og monteringer (> 0,25 mm)
- Fleksible flenser der det kan forekomme bevegelse
- Flenser kan lages av ulike materialer
- T-stykke (3 ulike deler som er skjøtet sammen ved ett punkt)



Finn pakningsproduktet ditt

Flenstype: Stiv

	LOCTITE 510	LOCTITE 518	LOCTITE 5188	LOCTITE 573	LOCTITE 574	LOCTITE 5800
Tekniske data						
Farge	rosa	rød	rød	grønn	oransje	rød
Maks. mellomrom						
0,1 mm				●		
0,25 mm	●		●		●	●
≤ 0,3 mm		●				
Brukstemperaturområde						
-55 til +150 °C		●	●	●	●	
-55 til +180 °C						●
-55 to + 200 °C	●					

Flenstype: Fleksibel

	LOCTITE SI 5660	LOCTITE SI 5980	LOCTITE 5910	LOCTITE SI 5990	LOCTITE SI 5926	LOCTITE O-ringsett
Tekniske data						
Farge	grå	svart	svart	cooper	blå	svart gum-mibånd
Min. mellomrom						
>0,3 mm	●	●	●	●	●	●
Brukstemperaturområde						
-50 til +200 °C		●				
-55 til +200 °C	●		●		●	
-55 til +300 °C				●		

4

LOCTITE 510

Høy temperatur



Hurtiginfo:

- Flenstype: stiv
- Farge: rosa
- Maks. mellomrom 0,25 mm
- Brukstemperaturområde: -55 til +200 °C

Beskrivelse

- Høy temperaturbestandighet
- Høy kjemikaliebestandighet
- Perfekt til bruk på stive flenser

Pakningsstørrelser IDH-nr.

Trekkspillpakning 50 ml	234212
Patron 160 ml	234232
Flaske 250 ml	234242
Patron 300 ml	311594

LOCTITE 518

Delvis fleksibel



Hurtiginfo:

- Flenstype: stiv
- Farge: rød
- Maks. mellomrom 0,3 mm
- Brukstemperaturområde: -55 til +150 °C

Beskrivelse

- Delvis fleksibel
- Glimrende oljebestandighet
- Geléaktig konsistens
- Perfekt for bruk på stive jern-, stål- og aluminiumsflenser

Pakningsstørrelser IDH-nr.

Sprøyte 50 ml	490062
Patron 300 ml	230990

LOCTITE 5188

Meget fleksibel



Hurtiginfo:

- Flenstype: stiv
- Farge: rød
- Maks. mellomrom 0,25 mm
- Brukstemperaturområde: -55 til +150 °C

Beskrivelse

- Universalt – meget fleksibelt
- Glimrende oljebestandighet
- Meget god kjemikaliebestandighet

Pakningsstørrelser IDH-nr.

Trekkspillpakning 50 ml	1266361
Patron 300 ml	1333494

LOCTITE 573

Langsom herding



Hurtiginfo:

- Flenstype: stiv
- Farge: grønn
- Maks. mellomrom 0,1 mm
- Brukstemperaturområde: -55 til +150 °C

Beskrivelse

- Langsom herding
- Perfekt til maskinbearbeidede og stive flenser av metall

Pakningsstørrelser IDH-nr.

Trekkspillpakning 50 ml	234501
Flaske 250 ml	234517



LOCTITE 574

Universalbruk



Hurtiginfo:

- Flenstype: stiv
- Farge: oransje
- Maks. mellomrom: maks. 0,25 mm
- Brukstemperaturområde: -55 til +150 °C

Beskrivelse

- Universalbruk
- Perfekt til maskinbearbeidede og stive flenser av metall
- Høy oljebestandighet

Pakningsstørrelser IDH-nr.

Trekkspillpakning 50 ml	234524
Flaske 160 ml	234536
Flaske 250 ml	234540

LOCTITE 5800

Ingen klassifisering eller merking



Hurtiginfo:

- Flenstype: stiv
- Farge: rød
- Maks. mellomrom: maks. 0,25 mm
- Løsrivningsmoment: 20 Nm
- Brukstemperaturområde: -55 til +180 °C

Beskrivelse

- «Hvitt» materialsikkerhetsdatablad
- Ingen merking
- Perfekt til bruk på stive flenser av metall
- Meget god oljebestandighet og er vann-/glykolbestandig

Pakningsstørrelser IDH-nr.

Trekkspillpakning 50 ml	1546943
Tube 300 ml	1547499

LOCTITE SI 5660

Vann-/glykolbestandig



Hurtiginfo:

- Flenstype: fleksibel
- Farge: grå
- Brukstemperaturområde: -55 til +200 °C

Beskrivelse

- Overflater av metall eller plast
- Svært vann- og glykolbestandig
- Meget god limstyrke
- Ingen klassifisering eller merking

Pakningsstørrelser IDH-nr.

Tube/blister 40 ml	1844001
Tube 100 ml	1717641
Boks 200 ml	1745566

LOCTITE SI 5980

Oljebestandig



Hurtiginfo:

- Flenstype: fleksibel
- Farge: svart
- Brukstemperaturområde: -50 til +200 °C

Beskrivelse

- Overflater av metall eller plast
- Glimrende oljebestandighet
- Meget god limstyrke
- Ingen klassifisering eller merking

Pakningsstørrelser IDH-nr.

Tube/blister 40 ml	1718282
Tube 100 ml	1717856
Boks 200 ml	1299786

Les mer om pakningsprodukter!
 Registrer deg på www.vehicle-repair-solutions.com

4

Mekaniske reparasjoner | Pakning

LOCTITE 5910 Oljebestandig



Hurtiginfo:

- Flenstype: fleksibel
- Farge: svart
- Brukstemperaturområde: -55 til +200 °C

Beskrivelse

- Overflater av metall eller plast
- Glimrende oljebestandighet
- Meget god limstyrke

Pakningsstørrelser IDH-nr.

Tube 80 ml	1126631
Patron 300 ml	495593

LOCTITE SI 5990 Høy temperaturbestandighet



Hurtiginfo:

- Flenstype: fleksibel
- Farge: kobber
- Brukstemperaturområde: -55 til +300 °C

Beskrivelse

- Overflater av metall eller plast
- Bestandig mot høye temperaturer
- Meget god limstyrke
- Ingen klassifisering eller merking

Pakningsstørrelser IDH-nr.

Tube/blister 40 ml	1819143
Tube 100 ml	1704688
Boks 200 ml	1745567
Patron 300 ml	1696686

LOCTITE SI 5926 Silikon, blå



Hurtiginfo:

- Flenstype: fleksibel
- Farge: blå
- Brukstemperaturområde: -55 til +200 °C

Beskrivelse

- Fleksibel silikontetning
- Perfekt til fleksible flenser, maskinbearbejdede eller støpte overflater, metall eller plast

Pakningsstørrelser IDH-nr.

Tube 40 ml	1123425
Tube 100 ml	1126636
Patron 315 ml	229366

LOCTITE O-ringsett



Hurtiginfo:

- 5 ulike diametre av nitrilgummibånd
- LOCTITE 406 Hurtiglim
- Reduserer lagerhold

Beskrivelse

- For utskiftning av O-ringer på stedet
- Holder like godt som selve gummen

Pakningsstørrelser IDH-nr.

1 sett	229294
--------	--------



LOCTITE SI 5923

Liming av flenser



Hurtiginfo:

- Flenstype: liming av flenser
- Farge: svart
- Brukstemperaturområde: -55 til + 200 °C

Beskrivelse

- Til flenstetning eller liming av ferdigkuttete kompresjonspakninger
- Perfekt til delemontering etter reparasjoner
- Produkt med lav viskositet

Pakningsstørrelser IDH-nr.

Boks 117 ml	229354
Boks 450 ml	229367

Praktiske råd

- Komponentene skal være rene og uten forurensning, slik som fett, olje, paknings- og tetningsrester, osv.
- Avfetting, rengjøring og tørking av overflatene før påføring av tetningsmiddelet – bruk LOCTITE SF 7063 (se Rengjøring på side 104)
- For vedlikehold og reparasjon, fjern rester av gamle pakninger med LOCTITE SF 7200 Pakningsfjerner og rengjør overflatene med LOCTITE SF 7063 (se Rengjøring på side 105)
- Hvis det anaerobe tetningsmiddelet påføres under 15 °C, anbefales det forbehandling med LOCTITE SF 7240 eller LOCTITE SF 7649 (se Klargjøring av overflate på side 109)



4

Liming i nødtilfeller

For metalleder

Konstruksjonslimløsninger med LOCTITE epoksyer bidrar til å fikse eller reparere selv metalleder. Produktutvalget kommer i klar farge eller metallfylte løsninger som kan brukes på ulike underlag.

LOCTITE EA 3430 (kjent som LOCTITE 3430 A&B)

Universalt bindemiddel

**Hurtiginfo:**

- Produktbasis: Tokomponent epoksy
- Farge: ultraklar
- Virketid: 7 min.
- Festetid: 15 min.
- Brukstemperaturområde: -55 til +100 °C
- Vannbestandig

Applikasjonsinfo:

- Eget for liming av en lang rekke underlag
- Enkel og rask påføring ved romtemperatur
- Ultraklar limlinje tillater liming av glass og dekorative paneler

Pakningsstørrelser IDH-nr.

Blister, sprøyte 24 ml 232277

Sprøyte 50 ml 849276

LOCTITE EA 3450 (kjent som LOCTITE 3450 A&B)

Hurtigreparasjon av metall

**Hurtiginfo:**

- Produktbasis: Tokomponent epoksy
- Farge: grå
- Virketid: 4 - 6 min.
- Festetid: 15 min.
- Brukstemperaturområde: -55 til +100 °C

Applikasjonsinfo:

- Liming eller reparasjon av metalleder
- Enkel og rask påføring ved romtemperatur
- Perfekt for reparasjon og liming av metalleder
- Utvikler høy bindekraft

Pakningsstørrelser IDH-nr.

Blister, sprøyte 25 ml 232273



LOCTITE EA 3463 (kjent som LOCTITE 3463 Magic Metal Steel™ stift)

Plastisk stift fylt med stål



Hurtiginfo:

- Produktbasis: Tokomponent epoksy
- Farge: grå
- Virketid: 3 min.
- Festetid: 10 min.
- Brukstemperaturområde: -30 til +120 °C

Applikasjonsinfo:

- Stålfylt epoksysparkel for nødreparasjoner
- Stanser lekkasjer i rør og tanker, fyller for store boltehull, jevner ut sveis og reparerer ikke-strukturelle defekter i støpegods eller hull i tanker.
- Høy trykkfasthet og god vedheft til de fleste overflater etter herding.

Pakningsstørrelser IDH-nr.

Blister 50 g	396918
Stift 114 g	254405

LOCTITE EA Double Bubble (kjent som LOCTITE Double Bubble)

Universalt bindemiddel



Hurtiginfo:

- Produktbasis: Tokomponent epoksy
- Farge: klar
- Virketid: 3 min.
- Festetid: 5 min.
- Brukstemperaturområde: -55 til +100 °C

Applikasjonsinfo:

- Effektiv reparasjonsløsning for ulike materialer (f.eks. tre, metall, plast og keramikk)
- Leveres i en praktisk porsjonspakning med blandepinne og blandepalett
- For rask montering av små komponenter

Pakningsstørrelser IDH-nr.

Kontakt Henkel



4

Smøring

Beskytter mot slitasje og korrosjon

Smøremiddel brukes vanligvis for å

- redusere slitasje og korrosjon
- beskytte mot fuktighet
- etterlate et varig belegg på delen

Olje – smører deler og beskytter mot fuktighet, f.eks. elektriske deler, løsner korroderte eller fastkjørte bolter og mutre.

Fett – smører saktegående deler slik som dørhengsler, glide-skinner eller bremsekallipere.

Slippmiddel – beskytter metalleder fra fastkjøring, slitasje og korrosjon selv i høye temperaturer, unngår f.eks. galvanisk korrosjon mellom alufelger og bremse-skiver av metall.

Rustfjerner – har gode sigeegenskaper og etterlater et varig, beskyttende belegg.

Finn produktet ditt

Smøring	TEROSON VR 610 MO	LOCTITE LB 8201
Olje	●	●
Fett		
Slippmiddel		
Fjerning/frigjøring av rust	●	●
Driftstemperatur	-20 til +120 °C	-20 til +120 °C

TEROSON VR 610 MO (kjent som TEROSON MO Universal) Universal syntetisk smøreolje



Hurtiginformasjon:

- Produktbasis: syntetisk olje
- Utseende: brunaktig
- OEM-spesifisert

Beskrivelse

- For beskyttelse av metall og frigjøring av fastkjørte eller korroderte deler
- Beskytter tenningsystemer fra fuktighet
- Bidrar til at motoren starter uten problemer
- Reduserer friksjon mellom metalleder
- Rengjør og bevarer metalleder
- Kan brukes opp ned

Pakningsstørrelser IDH-nr.

Kontakt Henkel

LOCTITE LB 8201 (kjent som LOCTITE 8201) Femveisspray



Hurtiginformasjon:

- Basisolje og tilsetningsstoffer: mineralolje
- Utseende: lysegul
- Brukstemperaturområde: -20 til +120 °C
- Inneholder ikke silikon

Beskrivelse

- Femveisspray
- Frigjør fastsatte enheter
- Smører metall
- Rengjør deler
- Fordriver fukt
- Hindrer korrosjon

Pakningsstørrelser IDH-nr.

Sprayboks 400 ml 232088



LOCTITE LB 8021	LOCTITE LB 8101	TEROSON VR 500	LOCTITE LB 8151	LOCTITE LB 8040	LOCTITE LB 8018
●					
	●	●			
			●		
				●	●
-30 til +150 °C opptil 250 °C	-30 til +170 °C	-45 til +180 °C	-30 til +900 °C	-	-

4

LOCTITE LB 8021 (kjent som LOCTITE 8021) Silikonolje



Hurtiginfo:

- Basisolje og tilsetningsstoffer: silikonolje
- Utseende: fargeløs
- Brukstemperaturområde: -30 til +150 °C
- opptil +250 °C

Beskrivelse

- Universal silikonolje
- Smører metalliske og ikke-metalliske overflater, f.eks. styreskinner, transportbånd, snittekniver og plastkomponenter
- Egnert som slippmiddel i former
- H1 NSF Reg.nr.: 141642

Pakningsstørrelser IDH-nr.

Sprayboks 400 ml 232377

LOCTITE LB 8101 (kjent som LOCTITE 8101) Kjedesmøring



Hurtiginfo:

- Basisolje og tilsetningsstoffer: mineralolje, EP
- Utseende: ravgul
- Brukstemperaturområde: -30 til +170 °C

Beskrivelse

- Spesialfett for eksponerte mekaniske systemer
- Beskytter mot vanninntrengning
- Glimrende bestandighet mot slitasje og høyt trykk
- Smører kjeder, åpne gir og snekkeskruer
- Utviklet for å tåle sentrifugalkrefter på mekanismer i høy hastighet

Pakningsstørrelser IDH-nr.

Sprayboks 400 ml 232061

LOCTITE LB 8018 (kjent som LOCTITE 8018)

Rustfjerner



Hurtiginfo:

- Utseende: fargeløs
- Basisolje og tilsetningsstoffer: mineralolje
- Frigjør deler

Beskrivelse

- Penetrerende olje for frigjøring av fastkjørte mutre, bolter, skruer, tilbehør/armaturer og andre festeanordninger samt metalleder.
- Etterlater en tynn film som smører og forebygger rust
- Anbefales for rengjøring før smøring

Pakningsstørrelser IDH-nr.

Sprayboks 400 ml 232402

TEROSON VR 500 (kjent som PLASTILUBE)

Universalfett



Hurtiginfo:

- Utseende: brunaktig
- Basis: syntetisk fett
- Brukstemperaturområde: -45 til +180 °C
- Støtsikkert
- Vannfast
- Ikke-smeltende
- OEM-spesifisert

Beskrivelse

- Monteringspasta mot hvining i trommel- og skivebremseser.
- Egnet for tyngre bruksområder som f.eks. akseltapper til valseknusere, ventilsystemer med høy temperatur, transportbåndsystemer, osv.
- Egner seg glimrende i sentralsmøresystemer.
- Uten metallsåpe

Pakningsstørrelser IDH-nr.

Tube 35 ml 847773
Sprayboks 300 ml 1643641

LOCTITE LB 8040 (kjent som LOCTITE 8040)

Frys og slipp



Hurtiginfo:

- Basisolje og tilsetningsstoffer: mineralolje
- Utseende: ravgul
- Sjokkfrysingseffekt kjøler delene umiddelbart ned til -43 °C

Beskrivelse

- Frigjør rustne, korroderte og fastkjørte komponenter ved hjelp av sjokkfrysing
- Går direkte inn i rusten gjennom kapillær virkning
- Frigjorte deler forblir smurt og beskyttet mot korrosjon

Pakningsstørrelser IDH-nr.

Sprayboks 400 ml 679706

LOCTITE LB 8151 (kjent som LOCTITE 8151)

Aluminium anti-seize



Hurtiginfo:

- Faste smøremidler: aluminium, grafitt, EP-tilsetningsmidler (ekstremt trykk)
- Farge: grå
- Petroleumbasert smøremiddel
- Høy temperaturbestandighet: -30 til +900 °C

Beskrivelse

- Ekstra kraftig anti-seize
- Forsterket med grafitt og metallflak
- Inaktiv og vil ikke fordampe eller herde i ekstrem kulde eller varme, f.eks. i eksosen fra forbrenningsmotorer og i deler for olje- og gassbrennere.

Pakningsstørrelser IDH-nr.

Sprayboks 400 ml 232067



Små og smarte reparasjoner

5



Små og smarte reparasjoner

Utprøvde løsninger for vanlige reparasjoner

Mange små reparasjonsoppgaver kan løses raskt med smarte løsninger fra Henkel. På de neste sidene presenterer vi et utvalg av viktige produkter for smarte reparasjoner.

Hurtiglim

For smådeler som skal fikses raskt og enkelt er LOCTITE hurtiglim til stor hjelp. Det finnes produkter med lav viskositet som går direkte inn i de minste hulrommene i tillegg til gelprodukter som reparerer porøse materialer. For bruksområder med høye temperaturer opptil 120 °C.

Finn produktet ditt

	LOCTITE 454	LOCTITE 3090	LOCTITE 401	LOCTITE 406	LOCTITE 480	LOCTITE 4850
Viskositet	gel	gel, tokomponent	væskeform	væskeform	væskeform	væskeform
Viktige egenskaper:	universal	spaltefylling støtsikker	universal opptil 120 °C	plast og gummi	svart støtsikker	fleksibel støtsikker

LOCTITE 454 Universalgel



Hurtiginfo:

- Universalgel
- Maks. mellomrom < 0,15 mm
- Festetid: 5-10 sek.
- Brukstemperaturområde: -40 til +120 °C
- Farge: fargeløs transparent

Applikasjonsinfo:

- Perfekt for alle raske reparasjoner
- Perfekt til bruk i høyden og på vertikale flater
- Drypper og renner ikke
- Ikke inntrengende, spesielt egnet til porøse materialer
- Limer like og ulike kombinasjoner av tre-, metall-, keramikk og de fleste plastunderlag

Pakningsstørrelser IDH-nr.

Blistre 3 g	232615
Sprøyte 10 g	231102
Patron 300 g	234006



LOCTITE 3090

Hurtiglim til spaltefylling

**Hurtiginfo:**

- Spaltefylling opptil 5 mm
- Festetid: 90-150 sek.
- Brukstemperaturområde: -40 til +80 °C
- Farge: fargeløs transparent

Applikasjonsinfo:

- Dryppfri formel som egner seg til bruk på vertikale flater og i høyden
- Nøyaktig og renslig påføring med sprøyten
- Perfekt til alle hurtigreparasjoner av ødelagte plastdeler og alle nødreparasjoner
- Meget god liming av alle vanlige underlag (metall, de fleste typer plast, gummi, tre, skinn, papir, osv.)

Pakningsstørrelser IDH-nr.

Patron 10 g 1379668

LOCTITE 401

Universalt hurtiglim

**Hurtiginfo:**

- Universalbruk
- Maks. mellomrom < 0,15 mm
- Festetid: 3-10 sek.
- Brukstemperaturområde: -40 til +120 °C
- Farge: fargeløs transparent

Applikasjonsinfo:

- Meget høy styrke på deler som sitter tett
- Perfekt til alle hurtigreparasjoner og alle små nødreparasjoner.
- Limer en rekke like og ulike underlag (metall, gummi, tre, papp, keramikk og de fleste typer plast)

Pakningsstørrelser IDH-nr.

B blister 3 g 229359
 B blister 5 g 232279
 Flaske 20 g 1921021
 Flaske 500 g 233664

LOCTITE 406

Hurtiglim for plast og gummi

**Hurtiginfo:**

- Lav viskositet
- Maks. mellomrom < 0,15 mm
- Festetid: 2-10 sek.
- Brukstemperaturområde: -40 til +80 °C
- Farge: fargeløs transparent

Applikasjonsinfo:

- Hurtigliming av plast og gummi, inkludert EPDM
- LOCTITE SF 770 forbedrer vedheft på gjenstridige underlag

Pakningsstørrelser IDH-nr.

Flaske 20 g 1921062
 Flaske 500 g 233705

LOCTITE 480

Svart hurtiglim

**Hurtiginfo:**

- Farge: svart
- Maks. mellomrom < 0,15 mm
- Festetid: 20-50 sek.
- Brukstemperaturområde: -40 til +100 °C
- Støtsikker

Applikasjonsinfo:

- For bruk der det kreves motstandsdyktighet mot støt eller der det er skrellbelastning.
- Ideell for liming av metall til metall, til gummi eller magneter
- Tåler fuktige miljøer

Pakningsstørrelser IDH-nr.

Flaske 20 g 229397
 Flaske 500 g 229347

LOCTITE 4850 Fleksibelt hurtiglim



Hurtiginfo:

- Bøyelig
- Maks. mellomrom < 0,15 mm
- Festetid: 3-10 sek.
- Brukstemperaturområde: -40 til +80 °C
- Farge: fargeløs transparent

Applikasjonsinfo:

- Formulert for å gi fleksible limlinjer
- Limer en rekke like og ulike underlag (metall, gummi, tre, papp, keramikk og de fleste typer plast)

Pakningsstørrelser IDH-nr.

Kontakt Henkel

LOCTITE 4090 – LEVERER STYRKE OG HASTIGHET

Med en innovativ hybridlimteknologi kombinerer LOCTITE 4090 limstyrken til et konstruksjonslim med hastigheten til et hurtiglim. Leverer både ytelse og allsidighet i tillegg til andre nyttige fordeler:

- Høy støt- og vibrasjonsmotstand
- Temperaturbestandig opptil 150 °C
- Spaltefylling opptil 5 mm
- Egnert for en rekke underlag, inkludert metall, de fleste typer plast og gummi
- Kort festetid selv ved lav temperatur (5 °C)
- Tynne lag
- God UV-bestandighet



Pakningsstørrelser

2 x 25 ml patron
inkl. 5 statiske mikserer

Pose med 10 blandedyser

IDH-nr.

1778037

1826921

Du har kanskje også behov for

LOCTITE SF 770

Gir hurtiglim bedre vedheft til polyolefiner og andre typer plast med lav overflateenergi



Detaljer på side 108



Liming av porøse materialer

Hvis du trenger kontaktlim for å lime løse PVC-filmer, taktrekk, dørlister eller gummideler vil du finne de rette løsningene her. Limet er fleksibelt, varmebestandig og fungerer på stort sett alle underlag for denne type applikasjoner.

TEROSON SB 2444 (kjent som TEROKAL 2444) Kontaktlim



Hurtiginfo:

- Produktbasis: polykloropren
- Farge: lys beige
- Høy korttidsstyrke og kontakt
- Fleksibelt og trykkfølsomt
- Varmebestandig

Applikasjonsinfo:

- Brukes til liming av gummi, fleksibelt skum, lær, filt, dempende materialer til gummi, metall, tre og polyester, papp samt stiv PVC.
- Umiddelbar hefting, la løsemiddelet fordampe i 5 til 10 min.
- Meget gode egenskaper for påføring med pensel og spatel

Pakningsstørrelser IDH-nr.

Boks 340 g 444651



Hurtig kontaktliming

Enten du bruker dobbeltsidig skumtape eller en limspray er disse løsningene anbefalt for hurtig festing av beskyttende og dekorative lister eller merker og fiksering av tekstiler, gummi, isolasjonsmateriale, skinn, papp, metall, tre eller polyester.

TEROSON VR 1000 (kjent som dobbeltsidig limtape)

Dobbeltsidig limtape

**Hurtiginformasjon:**

- Produktbasis: polyetylen-skum med akryllim
- Høy bestandighet mot klimapåvirkning og UV-stråling

Applikasjonsinformasjon:

- Tapen har akryllim på begge sider
- Brukes ved liming og festing av beskyttende og dekorative lister eller merker og fiksering av PVC eller PU-integrerte skinn-skumpaneler.

Pakningsstørrelser IDH-nr.

Boks 10 m/12 mm	93357
Boks 10 m/19 mm	93358
Boks 10 m/25 mm	150039

TEROSON VR 5000 (kjent som TEROSON Limspray)

Kontaktlimspray for karosserier

**Hurtiginformasjon:**

- Produktbasis: Styren-butadien-gummi (SBR)
- Farge: lys beige
- Trykkfølsom
- Høy korttidsstyrke
- Vannbestandig

Applikasjonsinformasjon:

- Liming av porøse materialer slik som stoff, polyester og polyesterskum, PE-film/laminat, skinn, papp og dekklister
- Seksveis justerbart sprayhode
- Deler (film/laminat) kan enkelt demonteres

Pakningsstørrelser IDH-nr.

Kontakt Henkel

TEROSON VR 5080 (kjent som Fix & Repair Tape)

Limtape for nødreparasjoner

**Hurtiginformasjon:**

- Produktbasis: syntetisk gummi
- Farge: grå
- 100 % vannbestandig
- Temperaturbestandig opptil 70 °C
- Tapebredde = 50 mm

Applikasjonsinformasjon:

- Universal limtape for nødreparasjoner
- Fester til alle tørre, olje- og støvfrie overflater
- 100 % vannbestandig
- Egnert for innen- og utendørsapplikasjoner
- Nødreparasjon av lekkasjer i rør med trykk opptil 4 bar

Pakningsstørrelser IDH-nr.

Rull 25 m	801958
Rull 50 m	801961



Metallbehandling

Rust kan enkelt omdannes til en lakkliknende, beskyttende film eller forebygges med sinkspray. Våre løsninger for metallbehandling er alltid smarte verktøy innen vedlikehold av bruktbiler eller restaurering av veteranbiler.

TEROSON VR 2000 (kjent som TEROSON Rustomdanner) Rustomdanner

**Hurtiginfo:**

- Produktbasis: syntetisk harpiks-oppløsning
- Innhold av flyktige organiske forbindelser: 24 g/l
- Farge (fersk): lysgrå
- Farge (herdet): svart
- Overlakkbar

Applikasjonsinfo:

- Perfekt for omdanning av rust på stålflater (skal ikke brukes på bart metall)
- Omdanner rust til en stabil kompleks forbindelse
- Danner en lakkliknende beskyttende film for å hindre ytterligere korrosjon
- Påføres med en pensel eller rull som deretter enkelt kan rengjøres med vann

Pakningsstørrelser IDH-nr.

Kontakt Henkel

TEROSON VR 4600 (kjent som TEROSON Sinkspray) Sinkspray

**Hurtiginfo:**

- Produktbasis: sink med epoksy-middel
- Farge: sølvgrå
- Hurtigherdende
- Elektrisk ledende (våt og tørr)
- Ikke overlakkbar
- Bestandig mot høye temperaturer
- «Selvhelende egenskaper» for å lukke småskader
- Høy slipeslitasjebestandighet

Applikasjonsinfo:

- Optimal beskyttelse av jern og stål mot korrosjon.
- Korrosjonsbeskyttelse for ulakerte deler (f.eks. eksossystem)
- Korrosjonsbeskyttelse mellom flenser etter punktveising
- Den tørre filmen fester godt til rengjorte metalleder

Pakningsstørrelser IDH-nr.

Kontakt Henkel





Rengjøring og forbehandling

6



Rengjøring og forbehandling

For riktig klargjøring av overflaten

Når du velger et rengjøringsmiddel eller et avfetningsmiddel er de viktigste faktorene du må vurdere tørketid, restprodukter, lukt og kompatibilitet med underlaget.

Særlig må spørsmålet om restprodukter gis en grundig vurdering: hvis det skal utføres en sekundær prosessering av delen, det vil si maling eller liming, kan restprodukter påvirke denne prosessen. Kompatibilitet med underlaget er et vanlig spørsmål ved bruk av plast og løsemiddelbaserte rensedmidler.

Porteføljen av rengjøringsmidler fra HENKEL spesielt for bilreparasjonsmarkedet:

- Rengjøring av komponenter før bruk av lim eller tetningsmidler
- Rengjøring og avfetting av verksteder og deler
- Fjerne gjenstridig smuss på hendene

TEROSON VR 20 (kjent som TEROSON FL+) Overflateklargjøringsmiddel

**Hurtiginfo:**

- Produktbasis: white spirit
- Løsemiddelbasert
- Meget kort fordampningstid

Applikasjonsinfo:

- Universalt overflateklargjøringsmiddel før liming
- Fjerner all kontaminasjon på front-ruter, deler laget av glass, plast og metall
- Fjerner silikonrester
- Skal helst påføres med lofri klut

Pakningsstørrelser IDH-nr.

Boks 1 l 1696704

LOCTITE SF 7063 (kjent som LOCTITE 7063) Overflateklargjøringsmiddel

**Hurtiginfo:**

- Løsemiddelbasert
- Meget kort fordampningstid

Applikasjonsinfo:

- Ideell til bruk før liming og tetting
- Etterlater ingen rester
- Fjerner de fleste avfettings-, olje- og smøremiddelprodukter, i tillegg til metallspen og metalliske småpartikler fra alle overflater

Pakningsstørrelser IDH-nr.

Sprayboks 150 ml 88356
 Sprayboks 400 ml 231210
 Flaske 400 ml 231354
 Boks 10 l 149293

For å oppnå best mulig vedheft med produkter fra LOCTITE og TEROSON skal overflaten alltid klargjøres.



TEROSON VR 100 (kjent som TEROSON Glassrens)

Glassrens

**Hurtiginfo:**

- Vannbasert
- VOC fri
- Uten merking
- Meget kort fordampningstid

Applikasjonsinfo:

- Egnet for alle overflater på bilen, spesielt glass og pleksiglass
- Formulert med nanoteknologi
- Hindrer at smuss fester seg på overflaten
- God ytelse selv i kalde temperaturer

Pakningsstørrelser IDH-nr.

Sprayflaske 1 kg	1510476
Boks 5 kg	1510450
Boks 20 kg	1509978

LOCTITE SF 7200 (kjent som LOCTITE 7200)

Pakningsfjerner

**Hurtiginfo:**

- Løsemiddelbasert

Applikasjonsinfo:

- Fjerner herdede pakningstetningsmidler og tradisjonelle pakninger på 10-15 min.
- Minimal skraping
- Kan brukes på de aller fleste overflater
- Egner seg også for aluminium eller andre myke metallflenser

Pakningsstørrelser IDH-nr.

Sprayboks 400 ml	235326
------------------	--------

LOCTITE SF 7840 (kjent som LOCTITE 7840)

Universalrensemiddel og avfetningsmiddel

**Hurtiginfo:**

- Vannbasert
- VOC-fri, uten merking
- Uten løsemidler, ikke-giftig, ikke-brennbar
- Biologisk nedbrytbar

Applikasjonsinfo:

- Fjerner fett, olje, skjærevæsker, brenselolje, tjære, veisalt, lett karbon og skitt på verksteder
- Vanlige bruksområder inkluderer motorer, støpejern, ventiler, lagre, tanker, maskineri, vinduer, tepper og betonggulv
- Kan fortynnes med vann

Pakningsstørrelser IDH-nr.

Sprayflaske 750 ml	1427777
Boks 200 l	1427774

LOCTITE SF 7039 (kjent som LOCTITE 7039)

Rensemiddel for elektriske kontakter

**Hurtiginfo:**

- Løsemiddelbasert
- Kort fordampningstid
- Driftstemperatur fra -30 °C til +50 °C.

Applikasjonsinfo:

- Til rengjøring av elektriske kontakter, releer, apparatanlegg, osv. som blir utsatt for fuktighet eller annen forurensning
- Påvirker ikke isolasjonslakk
- Etterlater et vannavvisende reststoff

Pakningsstørrelser IDH-nr.

Sprayboks 400 ml	232090
------------------	--------

LOCTITE SF 7080 (kjent som LOCTITE Hygienespray)

Rensemiddel for klimaanleggssystem

**Hurtiginformasjon:**

- Produktbasis: biocid
- Ikke-giftig desinfeksjonsmiddel
- Duft av frisk mentol og eukalyptus

Applikasjonsinformasjon:

- Rensemiddel og desinfiseringsmiddel for klimaanleggssystem
- Effektiv mot bakterier, sopp og virus i luft og på forurensede flater
- Hverken skader eller misfarger stoff eller deler
- Nøytraliserer ubehagelig lukt og etterlater en frisk duft av mentol og eukalyptus

Pakningsstørrelser IDH-nr.

Kontakt Henkel

LOCTITE SF 7085 (kjent som LOCTITE Superfoam)

Universal skumrens

**Hurtiginformasjon:**

- Løsemiddelbasert skum
- Inneholder ikke CFC

Applikasjonsinformasjon:

- Universal skumrens for interiør og eksteriør på biler
- Brukes også for enkel fjerning av insekter og skitt fra glass, lakkerte og forkrommede overflater og plastdeler slik som støtfangere, osv.

Pakningsstørrelser IDH-nr.

Kontakt Henkel

BONDERITE C-MC 400 (kjent som Loctite 7862)

Graffiti- og merkingsfjerner

**Hurtiginformasjon:**

- Produktbasis: løsemiddel
- pH-verdi: 3,7
- Driftstemperatur: 10 °C til 40 °C
- Ingen klassifisering eller merking

Applikasjonsinformasjon:

- Svært effektiv på nesten alle typer graffiti
- Særlig effektiv på asfaltholdig spraymaling
- Kan brukes på vertikale flater

Pakningsstørrelser IDH-nr.

Sylinder 20 l 1434658



LOCTITE SF 7850 (kjent som LOCTITE 7850)

Generell håndrens



Hurtiginfo:

- Biologisk nedbrytbar
- Fri for mineralske oljer
- Hudvennlig slipende såpe som inneholder aloe vera, lanolin og jojoba-olje som tilfører huden fuktighet.
- Inneholder ekstra fine slipepartikler som rengjør dypt inn i porene
- Oppfyller kravene til EC-kosmetikkdirektivet

Applikasjonsinfo:

- Nøytral ekstrakt base
- Inneholder ikke mineraloljer
- Biologisk nedbrytbar
- Inneholder gode pleiende stoffer for huden
- Fungerer med eller uten vann
- Fjerner inngrodd smuss, fett, skitt og olje

Pakningsstørrelser IDH-nr.

Flaske 400 ml	1658097
Flaske 3 l	1658176
Boks 10 l	1658212

LOCTITE SF 7855 (kjent som LOCTITE 7855)

Håndrens for lakk/lim



Hurtiginfo:

- Biologisk nedbrytbar
- Ikke giftig
- Uten silikon og sterke løsemidler
- Inneholder de fire fuktighetsbevarende stoffene aloe vera, vitamin E, lanolin og jojoba-olje
- Inneholder fin pimpstein
- Oppfyller kravene til EC-kosmetikkdirektivet

Applikasjonsinfo:

- Spesielt formulert for de gjenstridige smuss, lakk, harpiks, primer, lim, silikon, ferniss og emalje
- De fuktighetsbevarende komponentene tillater hyppig bruk uten å skade huden
- Kan brukes uten vann

Pakningsstørrelser IDH-nr.

Flaske 1,75 l	1918669
---------------	---------

BONDERITE C-MC Manuvo (kjent som P3 Manuvo)

Håndrens



Hurtiginfo:

- Inneholder ikke løsemidler
- Uten slipemidler
- Oppfyller kravene til EC-kosmetikkdirektivet
- Aktive ingredienser er biologisk nedbrytbar

Applikasjonsinfo:

- Fjerner smørefett, olje, grafitti, metallspon, gummi og karbonpartikler, slipestøv, hagejord og veiskitt
- Lett sitrus duft

Pakningsstørrelser IDH-nr.

Kontakt Henkel	
----------------	--

TEROSON VR 320 (kjent som TEROQUICK)

Håndrensemasse



Hurtiginfo:

- Produktbasis: mykt tremel
- Sandfri
- Inneholder ikke løsemidler
- Biologisk nedbrytbar

Applikasjonsinfo:

- Rask og grundig håndrens av skitne hender
- Fjerner smuss, olje og fett uten bruk av aggressive løsemidler
- Skånsom mot huden
- Inneholder ikke sand og vil derfor ikke tilstoppe vasken

Pakningsstørrelser IDH-nr.

Spann 8,5 kg	1137651
--------------	---------

Primere og aktivatorer

For optimalt limresultat

Henkel tilbyr et komplett utvalg av aktivatorer og primere med løsninger for ulike limteknologier.

Primere brukes til å gi bedre vedheft til underlag, f.eks. plast (polyolefin) som er vanskelig å lime.

Aktivatorer brukes til å øke herdehastigheten. Anbefales for påføring i miljøer under 15 °C og for påføring på passive metaller, slik som rustfritt stål.

Finn produktet ditt

Hurtigliming Lynlim	Gjengesikring, fastsetting, rør- og gjengetetning, pakning Anaerobe produkter, akryl	Plastreparasjoner, liming av frontruter Polyuretan		
Polyolefin / plastprimer	Inneholder ikke løsemidler	Løsemiddelbasert	Liming av glass	Lakkbare plastdeler
LOCTITE SF 770	LOCTITE SF 7240	LOCTITE SF 7649	TEROSON PU 8519 P	TEROSON 150

LOCTITE SF 770 (kjent som LOCTITE 770) Polyolefin / Plastprimer



Hurtiginfo:

- Løsemiddelbasert (Heptan)
- Farge: fargeløs
- Påføringsmetode: påføres før liming

Applikasjonsinfo:

- Primer/heftefremmende kun for liming av gjenstridig plast
- Gir hurtiglim bedre vedheft til polyolefiner og andre typer plast med lav overflateenergi

Pakningsstørrelser IDH-nr.

- | | |
|--------------|--------|
| Flaske 10 g | 235024 |
| Flaske 300 g | 235026 |



LOCTITE SF 7240 (kjent som LOCTITE 7240)

Metallaktivator

**Hurtiginfo:**

- Inneholder ikke løsemidler
- Farge: blå-grønn
- Påføringsmetode: påføres før liming

Applikasjonsinfo:

- Aktivator for anaerobe lim
- Øker herdehastigheten på passive og inaktive flater
- For store limspalter
- For herding ved lave temperaturer (< 15 °C)

Pakningsstørrelser IDH-nr.

Pumpespray 90 ml 333372

LOCTITE SF 7649 (kjent som LOCTITE 7649)

Metallaktivator

**Hurtiginfo:**

- Løsemiddelbasert (Aceton)
- Farge: grønn
- Påføringsmetode: påføres før liming

Applikasjonsinfo:

- Aktivator for anaerobe lim
- Øker herdehastigheten på passive og inaktive flater
- For store limspalter
- For herding ved lave temperaturer (< 15 °C)

Pakningsstørrelser IDH-nr.

Sprayboks 150 ml 230050

Flaske 500 ml 230052

TEROSON PU 8519 P (kjent som TEROSTAT 8519 P)

Glassprimer og aktivator

**Hurtiginfo:**

- Produktbasis: polyuretan
- Meget god UV-beskyttelse
- Forebygger korrosjon

Applikasjonsinfo:

- Alt-i-ett glassprimer og aktivator som skal brukes før liming av frontrute
- Fordampningstid: ca. 2 min. selv i kalde miljøer (15 min. for tokomponent direkte liming av glass)
- Aktivering av limstrenger (når den har vært åpen i mer enn 2 t)

Pakningsstørrelser IDH-nr.

Flaske 10 ml 1252496

Flaske 25 ml 1178000

Flaske 100 ml 1178026

TEROSON 150 (kjent som TEROKAL 150)

Plastprimer

**Hurtiginfo:**

- Produktbasis: klorpolyolefiner
- Kort fordampningstid

Applikasjonsinfo:

- Meget bra heftefremmende produkt/primer for lakkbare plastdele, plastfyllmasseprodukter og lignende
- Kan også brukes for å oppnå meget god vedheft på plast før lakkering
- Brukervennlig og presis spraying

Pakningsstørrelser IDH-nr.

Sprayboks 150 ml 1141339





Finne det riktige utstyret for dine applikasjonsbehov

TEROSON POWERLINE II TRYKKLUFTPISTOL

Den kraftigste håndholdte trykkluftpistolen for påføring av fuger, fra standard til OEM-lignende strukturer.



Påføringspistoler

Pakning	Type	Navn	
310 ml, 400 ml foliepa- troner*	Trykkluftpistol	TEROSON POWERLINE II TRYKKLUFTPISTOL	
310 ml patroner	Trykkluftpistol	TEROSON MULTIPRESS TELESKOPTRYKKLUFTPISTOL	
400 ml, 570/600 ml folie- patroner	Trykkluftpistol	TEROSON SOFTPRESS TRYKKLUFTPISTOL	
310 ml, 400 ml foliepatroner**	Elektrisk pistol	TEROSON BATTERIPISTOL	

*Med konverteringssett for 400 ml foliepakninger

**Med konverteringssett for påføring 400 ml foliepakninger



TEROSON TRYKKLUFTPISTOL MED UBC-KOPP

Profesjonelt verktøy for spraying på fine til grove strukturer





Beskrivelse	Tekniske data:	IDH	Pakningsstørrelse
<ul style="list-style-type: none"> • HØYTRYKKLUFTPISTOL • For behandling av materiale med lav til meget høy viskositet • For smalstrøms og bredstrøms tetting av skjøter • Patentert system for å unngå blåsing av patroner • Ergonomisk designet håndgrep 	<ul style="list-style-type: none"> • Driftstrykk: 24 bar (ved maks. 8 bar innsug) • Overføringshastighet: 1:3 • Ekstrudering med stempelstang • Konstant materialstrøm • Justerbart driftstrykk • Integrert trykkmåler 	960304	1 del
<ul style="list-style-type: none"> • Trykkluftpistol • Spray for tetting av skjøter og overflatebehandling med spray (UBC) fra aluminiumspatroner • For påføring av fuger fra aluminiums- eller plastpatroner • For dispensering av tetningsmidler og lim med lav til middels viskositet 	<ul style="list-style-type: none"> • Ekstrudering med teleskopisk stempelstang • Maks. trykk: 8 bar • Kompakte dimensjoner • Justerbart driftstrykk • Justerbar trykkluftspray 	142241	1 del
<ul style="list-style-type: none"> • Trykkluftpistol for foliepatroner • Lettvektig verktøy • Kompakte dimensjoner 	<ul style="list-style-type: none"> • Ekstrudering uten stempelstang • Maks. trykk: 6,8 bar 	250052	1 del
<ul style="list-style-type: none"> • Kraftig batteripistol for patroner • For behandling av materiale med lav til meget høy viskositet • Justerbar ekstruderingshastighet • Dispenseringsmateriale fra patroner for standardfuger uavhengig av luftslange eller kabel 	<ul style="list-style-type: none"> • Ekstrudering med stempelstang • Trådløs • Batteri 14,4 V 	1047326	1 del

Pakning	Type	Navn	
310 ml, 300 ml patroner	Manuell pistol	TEROSON STAKU HÅNDPISTOL	
2 x 25 ml patro- ner	Manuell pistol	TEROSON HÅNDPISTOL (2 x 25 ml)	
1 liter boks	Trykkluftpistol	TEROSON TRYKKLUFTPISTOL MED UBC-KOPP	
1 liter boks	Trykkluftpistol	TEROSON UBC TRYKKLUFTPISTOL	
1 liter boks	Trykkluftpistol	TEROSON TRYKKLUFTPISTOL MED KOPP	













Beskrivelse	Tekniske data:	IDH-nr.	Pakningsstørrelse
<ul style="list-style-type: none">• Manuell påføringspistol• Dispenserer standardmateriale• Enkelt å håndtere• Enkelt å vedlikeholde og rengjøre• Ingen fremoverbevegelse• For aluminiums- og plastpatroner	<ul style="list-style-type: none">• Overføringshastighet: 1:10• Ekstrudering med stempelstang	142240	1 del
<ul style="list-style-type: none">• Håndpistol for tokomponent patroner (2 x 25 ml)• Enkel håndtering• Blandingsforhold: 1:1	<ul style="list-style-type: none">• Overføringshastighet: 1:6,5• Ekstrudering med stempelstang	150035	1 del
<ul style="list-style-type: none">• For steinsprut- og understellsbehandlingstrukturer• Perfekt struktur fra fin til grov overflatebehandling• Perfekt for svært fine, lakkliggende strukturer• Produktet kan være i pistolen opptil 3 til 4 uker uten rengjøring• Lavtrykksdrift• Enkel å bruke, ligner på bruken av en lakkpistol	<ul style="list-style-type: none">• Maks. trykk: 8 bar• Driftstrykk: 3 - 4 bar• Regulator med integrert sikkerhetsventil• Trykkluffspray: justerbar• Materialstrøm: justerbar• For 1 liter bokser	1589356	1 del
<ul style="list-style-type: none">• For understellsbehandling, voks og steinsprut• Perfekt for å danne (reprodusere) fine til svært grove strukturer• Justerbar dyse for å danne ulike strukturer• Påføring med lavt trykk• For grunnleggende understellsbehandlinger	<ul style="list-style-type: none">• Maks. trykk: 8 bar• Driftstrykk: 2 - 4 bar• For 1 liter bokser	1585815	1 del
<ul style="list-style-type: none">• Luftpistol med enkel påfylling for bevaring av hulrom• Ekstra fin fordampning (behov for mindre materiale)• Rester kan ligge i kammeret i flere uker• Hurtigkobling for spraydyse og slange for påføring• Sonde med krok pluss lang fleksibel sonde (se tilbehør)• Justerbart sprayvolum for påføring om vinter og sommer	<ul style="list-style-type: none">• Maks. trykk: 6 bar• Driftstrykk: 3 - 4 bar• 1 liter beholder	1589354	1 del

Tilbehør







Navn		Beskrivelse	IDH nr.	Pakningsstørrelse
TEROSON FOR- VARMINGSBOKS TIL PATRON (2)		<ul style="list-style-type: none"> • Til forvarming av opptil 2 patroner (kun aluminium) eller opptil 2 foliepakninger (400 ml) • For aluminiumspatroner • For foliepatroner 400 ml • Varmeboks for rutelim (15 min.) <p>Tekniske data:</p> <ul style="list-style-type: none"> • Temperatur: 60 °C • Ingen overoppheting • Strømforbruk: 200 W • Strømforsyning: 230 V 	211556	1 del
TEROSON FOR- VARMINGSBOKS TIL PATRON (6)		<ul style="list-style-type: none"> • Til forvarming av opptil 6 patroner før påføring • For opptil 6 patroner (6 x aluminium eller 4 x plast) • For opptil 6 foliepakninger (6 x 400 ml eller 4 x 600 ml) <p>Tekniske data:</p> <ul style="list-style-type: none"> • Temperatur: 65°C • Ingen overoppheting • Holder temperaturen i ca. 1 time etter frakobling • Strømforbruk: 200 W • Strømforsyning: 230 V 	796993	1 del
TEROSON KLIMAAANLEG- GRENSE MASKIN		<ul style="list-style-type: none"> • Profesjonell klimaanleggsgrensemaskin • 15 min. forstøvning i personbiler og 30 min. i større kjøretøy • Perfekt til desinfisering og oppfriskning av bilkupeer, inkludert klimaanlegget • Perfekt for den nye TEROSON WT AIRCO rensesvæsken (parfymert med sitrus) • Ultrasonisk rensesystem <p>Tekniske data:</p> <ul style="list-style-type: none"> • Strømforbruk: 30 W 	1282250	1 del



Navn		Beskrivelse	IDH nr.	Pakningsstørrelse
TEROSON STANDARDDYSE		<ul style="list-style-type: none">• For standard tetningsfuger• metrisk fine gjenger• For aluminiumspatroner	581582	20 stk./pakn.
TEROSON DØRKARMDYSE		<ul style="list-style-type: none">• Spesielt utviklet dyse for tetningsfuger, f.eks. dørtettinger• Skjæremerker• Ledevinger?• Metrisk fine gjenger• For aluminiumspatroner	782222	1 del
TEROSON SPRAYDYSE		<ul style="list-style-type: none">• For påføring av spray for tetting av fuger (brukes på MultiPress-pistol)• Dobbel dyse• Metrisk fine gjenger• For aluminiumspatroner	1395025	12 stk./pakn.
TEROSON SMALSTRØMSDYSE		<ul style="list-style-type: none">• Brukes med PowerLine II for tetting av fuger• Spesialdesignet dyse for påføring av original OEM smalstrøms strukturfuger i karosserier• For smalstrømspåføringer• Metrisk fine gjenger• For aluminiumspatroner	1305486	10 deler
TEROSON BREDSTRØMSDYSE		<ul style="list-style-type: none">• For tetting av skjøter eller akustiske applikasjoner• For reproduksjon av original OEM-struktur• For bredstrømspåføringer• Metrisk fine gjenger• For aluminiumspatroner	1470999	10 stk./pakn.
TEROSON PÅFØRINGSSYSTEM MED FLEKSIBEL SLANGE		<ul style="list-style-type: none">• System for påføring rundt komplekse karosserideler eller isolerte områder• Innvendig rør kan enkelt skiftes ut uten å rengjøre den fleksible slangen• Metrisk fine gjenger• For aluminiumspatroner	1542651	1 del
Innvendig slange			1542653	10 deler (reservedel - innvendig slange)

Navn		Beskrivelse	IDH nr.	Pakningsstørrelse
TEROSON PÅFØRINGSVEILEDNING OG AVSTANDSSTYKKE		<ul style="list-style-type: none"> • For bruk med smalstrøms-/bredstrømsdyse med klaring for jevne fugebredder • For kantveiledning • Justerbar lengde 	1542650	5 stk./pakn.
STATISK BLANDER STOR		<ul style="list-style-type: none"> • Statisk blander for tokomponent patroner • Spennmutter • Lengde 173 mm 	780805	10 stk./pakn.
STATISK BLANDER LITEN		<ul style="list-style-type: none"> • Statisk blander for tokomponent patroner • Bajonettkobling • Lengde 115 mm 	142242	12 stk./pakn.
TEROSON SONDE MED KROK		<ul style="list-style-type: none"> • Sonde med krok for bevaring av hulrom, 90° vinkel • Ekstra fin fordampning (behov for mindre materiale) • Rask frakobling 	1669493	1 del
TEROSON NYLONSONDE		<ul style="list-style-type: none"> • Bevaring av hulrom med fleksibel nylonsonde • Ekstra fin fordampning (behov for mindre materiale) • Rask frakobling 	1667919	1 del
TEROSON PLASTREPARASJONSDUK		<ul style="list-style-type: none"> • Til forsterkning av plastreparasjonsområder • Finvevd duk • Enkel å kutte • Fleksibel 	Kontakt Henkel	1 m/pakning
TEROSON PENSEL		<ul style="list-style-type: none"> • Pensel for påføring av produkter for tetting av skjøter 	583065	1 del



Navn		Beskrivelse	IDH-nr.	Pakningsstørrelse
TEROSON ULLSMØRER		<ul style="list-style-type: none">• Primer doseringsutstyr• Lofri	142245	25 stk./pakn.
FRONTRUTE ARBEIDSBENK		Spesialstativ for front- og bakrute. De smart plasserte støttepunktene betyr at det nesten ikke finnes spenning eller trykk på rutene ettersom de ligger på arbeidsbenken. Limet kan påføres i en komfortabel arbeidshøyde.	Kontakt Henkel	1 del
GLASSKRAPE (deluxe)		Et verktøy av høy kvalitet som kan brukes til å skrape av dekaleringer og fjerne rester av polyuretan. Denne skrapen er utstyrt med en metallskinne som holder bladet på plass.	Kontakt Henkel	Glasskrape Erstatningsblader (100 blader)
DOBBEL SUGELØFTER MED LEDDSTYRING		Denne sugeløfteren er spesialdesignet for installasjon av frontrute og kan justeres i forhold til kurvene på ruten takket være svinghodene.	Kontakt Henkel	1 del
SKJÆRETRÅD (kvadratisk)		Førsteklasses kvadratisk skjæretråd. Takket være den høye strekkstyrken kan denne tråden også brukes med nyeste generasjon høy-modulus lim.	Kontakt Henkel	Rull 50 m
SKJÆRETRÅD (gullviklet)		Denne spesielle vikletråden har meget gode skjæreegenskaper når det gjelder polyuretanfuger og lar brukerne fjerne ruter av laminert glass uten å skade materialet.	Kontakt Henkel	Rull 22,5 m

Indeks

Produktnavn (gammelt)	Produktnavn (nytt)	Pakningsstørrelse	IDH-nr.	Side
BONDERITE 1455 Servietter	BONDERITE M-NT 1455-W	1 1 boks med 25 servietter	1745299	33
Dobbeltsidig limtape	TEROSON VR 1000	Boks 10 m/12 mm	93357	26, 100
Dobbeltsidig limtape	TEROSON VR 1000	Boks 10 m/19 mm	93358	26, 100
Dobbeltsidig limtape	TEROSON VR 1000	Boks 10 m/25 mm	150039	26, 100
FIX & REPAIR TAPE	TEROSON VR 5080	Rull 25 m	801958	25, 100
FIX & REPAIR TAPE	TEROSON VR 5080	Rull 50 m	801961	25, 100
Glassreparasjonssett	TEROSON VR 1500	Sett	1233745	17
LOCTITE 222	LOCTITE 222	Flaske 10 ml	231486	74
LOCTITE 222	LOCTITE 222	Flaske 50 ml	231490	74
LOCTITE 222	LOCTITE 222	Flaske 250 ml	231512	74
LOCTITE 2400	LOCTITE 2400	Flaske 5 ml	1495036	74
LOCTITE 2400	LOCTITE 2400	Flaske 50 ml	1295103	74
LOCTITE 2400	LOCTITE 2400	Flaske 250 ml	1299241	74
LOCTITE 243	LOCTITE 243	Flaske 5 ml	1370557	74
LOCTITE 243	LOCTITE 243	Flaske 10 ml	1335839	74
LOCTITE 243	LOCTITE 243	Flaske 24 ml	1370569	74
LOCTITE 243	LOCTITE 243	Flaske 50 ml	1335864	74
LOCTITE 243	LOCTITE 243	Flaske 250 ml	1335869	74
LOCTITE 248	LOCTITE 248	Stift 19 g	1714950	75
LOCTITE 268	LOCTITE 268	Stift 19 g	1709315	76
LOCTITE 270	LOCTITE 270	Flaske 10 ml	1335893	75
LOCTITE 270	LOCTITE 270	Flaske 24 ml	1370650	75
LOCTITE 270	LOCTITE 270	Flaske 50 ml	1335889	75
LOCTITE 270	LOCTITE 270	Flaske 250 ml	1335908	75
LOCTITE 2700	LOCTITE 2700	Flaske 5 ml	1495041	75
LOCTITE 2700	LOCTITE 2700	Flaske 50 ml	1299337	75
LOCTITE 2700	LOCTITE 2700	Flaske 250 ml	1299335	75
LOCTITE 290	LOCTITE 290	Flaske 50 ml	142567	76
LOCTITE 290	LOCTITE 290	Flaske 250 ml	233758	76
LOCTITE 3090	LOCTITE 3090	Patron 10 g	1379418	97
LOCTITE 319	LOCTITE AA 319	Blistre 0,5 ml + 1 duk	229390	14
LOCTITE 3430 A&B	LOCTITE EA 3430	Blistre, sprøyte 24 ml	232275	90
LOCTITE 3430 A&B	LOCTITE EA 3430	Sprøyte 50 ml	849510	90
LOCTITE 3463 Magic Metal Steel Stift	LOCTITE EA 3463	Blistre 50 g	396918	91
LOCTITE 3463 Magic Metal Steel Stift	LOCTITE EA 3463	Stift 114 g	255770	91
LOCTITE 401	LOCTITE 401	Blistre 3 g	229361	97
LOCTITE 401	LOCTITE 401	Blistre 5 g	232282	97
LOCTITE 401	LOCTITE 401	Flaske 20 g	1921107	97
LOCTITE 406	LOCTITE 406	Flaske 20 g	1921871	97
LOCTITE 406	LOCTITE 406	Flaske 50 g	233705	97
LOCTITE 4090	LOCTITE 4090	Patron 2 x 25 ml inkl. 5 statiske mikserer	1778037	98
LOCTITE 4090 blandedyser		Pose med 10 stk.	1826921	98
LOCTITE 454	LOCTITE 454	Blistre 3 g	232615	96
LOCTITE 454	LOCTITE 454	Sprøyte 10 g	231102	96
LOCTITE 454	LOCTITE 454	Patron 300 g	234006	96
LOCTITE 480	LOCTITE 480	Flaske 20 g	229345	97
LOCTITE 4850	LOCTITE 4850	Flaske 20 g	1921859	98

Produktnavn (gammelt)	Produktnavn (nytt)	Pakningsstørrelse	IDH-nr.	Side
LOCTITE 510	LOCTITE 510	Trekkspillpakning 50 ml	234212	86
LOCTITE 510	LOCTITE 510	Patron 160 ml	234232	86
LOCTITE 510	LOCTITE 510	Flaske 250 ml	234242	86
LOCTITE 510	LOCTITE 510	Patron 300 ml	311594	86
LOCTITE 518	LOCTITE 518	Sprøyte 50 ml	229892	86
LOCTITE 518	LOCTITE 518	Sprøyte 300 ml	230990	86
LOCTITE 5188	LOCTITE 5188	Trekkspillpakning 50 ml	1254424	86
LOCTITE 5188	LOCTITE 5188	Patron 300 ml	1333494	86
LOCTITE 5331	LOCTITE SI 5331	Patron 100 ml	231635	79
LOCTITE 5400	LOCTITE 5400	Trekkspillpakning 50 ml	1546970	79
LOCTITE 5400	LOCTITE 5400	Flaske 250 ml	1547496	79
LOCTITE 542	LOCTITE 542	Flaske 10 ml	234935	78
LOCTITE 542	LOCTITE 542	Flaske 50 ml	234415	78
LOCTITE 542	LOCTITE 542	Flaske 250 ml	234412	78
LOCTITE 55	LOCTITE 55	Bånd 50 m	483285	80
LOCTITE 55	LOCTITE 55	Bånd 150 m	303453	80
LOCTITE 5660	LOCTITE SI 5660	Tube/blister 40 ml	1844001	87
LOCTITE 5660	LOCTITE SI 5660	Tube 100 ml	1717641	87
LOCTITE 5660	LOCTITE SI 5660	Boks 200 ml	1745566	87
LOCTITE 573	LOCTITE 573	Trekkspillpakning 50 ml	1254424	86
LOCTITE 573	LOCTITE 573	Patron 300 ml	1333494	86
LOCTITE 574	LOCTITE 574	Trekkspillpakning 50 ml	234534	87
LOCTITE 574	LOCTITE 574	Tube 250 ml	234540	87
LOCTITE 574	LOCTITE 574	Flaske 160 ml	234536	87
LOCTITE 577	LOCTITE 577	Flaske 50 ml	231316	78
LOCTITE 577	LOCTITE 577	Trekkspillpakning 50 ml	234556	78
LOCTITE 577	LOCTITE 577	Flaske 250 ml	234575	78
LOCTITE 5776	LOCTITE 5776	Trekkspill 50 ml	1516459	79
LOCTITE 5776	LOCTITE 5776	Flaske 250 ml	1545601	79
LOCTITE 5800	LOCTITE 5800	Trekkspillpakning 50 ml	1546943	87
LOCTITE 5800	LOCTITE 5800	Tube 300 ml	1547499	87
LOCTITE 586	LOCTITE 586	Flaske 250 ml	231696	79
LOCTITE 5910	LOCTITE 5910	Tube 50 ml	231304	88
LOCTITE 5910	LOCTITE 5910	Tube 80 ml	1126631	88
LOCTITE 5910	LOCTITE 5910	Patron 300 ml	495593	88
LOCTITE 5923	LOCTITE SI 5923	Boks 117 ml	229354	89
LOCTITE 5923	LOCTITE SI 5923	Boks 450 ml	229367	89
LOCTITE 5926	LOCTITE SI 5926	Tube 40 ml	1123425	88
LOCTITE 5926	LOCTITE SI 5926	Tube 100 ml	1126636	88
LOCTITE 5926	LOCTITE SI 5926	Patron 315 ml	229366	88
LOCTITE 5980	LOCTITE SI 5980	Tube/blister 40 ml	1718282	87
LOCTITE 5980	LOCTITE SI 5980	Tube 100 ml	1717856	87
LOCTITE 5980	LOCTITE SI 5980	Boks 200 ml	1299786	87
LOCTITE 5990	LOCTITE SI 5990	Tube/blister 40 ml	1819143	88
LOCTITE 5990	LOCTITE SI 5990	Tube 100 ml	1704688	88
LOCTITE 5990	LOCTITE SI 5990	Boks 200 ml	1745567	88
LOCTITE 5990	LOCTITE SI 5990	Patron 300 ml	1696686	88
LOCTITE 603	LOCTITE 603	Flaske 50 ml	229410	82
LOCTITE 603	LOCTITE 603	Flaske 250 ml	234661	82
LOCTITE 6300	LOCTITE 6300	Flaske 50 ml	1546953	82
LOCTITE 6300	LOCTITE 6300	Flaske 250 ml	1546957	82
LOCTITE 648	LOCTITE 648	Flaske 10 ml	1804042	82
LOCTITE 648	LOCTITE 648	Flaske 50 ml	1803354	82

Produktnavn (gammelt)	Produktnavn (nytt)	Pakningsstørrelse	IDH-nr.	Side
LOCTITE 648	LOCTITE 648	Flaske 250 ml	1804973	82
LOCTITE 660	LOCTITE 660	Trekkspill 50 ml	234915	82
LOCTITE 7039	LOCTITE SF 7039	Sprayboks 400 ml	232090	105
LOCTITE 7063	LOCTITE SF 7063	Sprayboks 400 ml	231334	104
LOCTITE 7063	LOCTITE SF 7063	Sprayboks 400 ml	231354	104
LOCTITE 7200	LOCTITE SF 7200	Sprayboks 400 ml	235326	105
LOCTITE 7240	LOCTITE SF 7240	Pumpespray 90 ml	333372	109
LOCTITE 7649	LOCTITE SF 7649	Sprayboks 150 ml	230051	109
LOCTITE 770	LOCTITE SF 770	Flaske 10 g	235022	108
LOCTITE 7840	LOCTITE SF 7840	Sprayflaske 750 ml	1427777	105
LOCTITE 7840	LOCTITE SF 7840	Boks 200 l	1427774	105
LOCTITE 7850	LOCTITE SF 7850	Flaske 400 ml	1658098	107
LOCTITE 7850	LOCTITE SF 7850	Flaske 3 l	1658176	107
LOCTITE 7850	LOCTITE SF 7850	Boks 10 l	1658212	107
LOCTITE 7855	LOCTITE SF 7855	Flaske 1,75 l	1918669	107
LOCTITE 7862 grafittifjerner	BONDERITE C-MC 400	Sylinder 20 l	1434658	106
LOCTITE 8018 Rustfjerner	LOCTITE LB 8018	Sprayboks 400 ml	232402	94
LOCTITE 8021 Silikonolje	LOCTITE LB 8021	Sprayboks 400 ml	232377	93
LOCTITE 8040 Frys & frigjør	LOCTITE LB 8040	Sprayboks 400 ml	679706	94
LOCTITE 8101 Kjedesmøring	LOCTITE LB 8101	Sprayboks 400 ml	232061	93
LOCTITE 8151 Aluminium slippmiddel	LOCTITE LB 8151	Sprayboks 400 ml	232067	94
LOCTITE 8201 Femveisspray	LOCTITE LB 8201	Sprayboks 400 ml	232088	92
LOCTITE Double Bubble	LOCTITE EA Double Bubble	Kontakt Henkel		91
LOCTITE Hygienespray	LOCTITE SF 7080	Kontakt Henkel		106
LOCTITE O-ringsett	LOCTITE O-ringsett	1 sett	229294	88
LOCTITE Superfoam	LOCTITE SF 7085	Kontakt Henkel		106
P3 Manuvo	BONDERITE C-MC Manuvo	Kontakt Henkel		107
PLASTILUBE	TEROSON VR 500	Tube 35 ml	847773	94
PLASTILUBE	TEROSON VR 500	Sprayboks 300 ml	1643641	94
Polyolefinsett	LOCTITE 406 + LOCTITE 770	Sett	229947	97
Lydisolerende matter	TEROSON PU 250 SD	Kontakt Henkel		68
Lydisolerende matter	TEROSON BT 350	Kartong med 6 matter 50 x 25 cm	211916	67
TERODEM SP 100 Alu	TEROSON BT SP100	Kartong med 6 matter 50 x 25 cm	150012	67
TERODEM SP 200	TEROSON PU SP200	Kartong med 2 matter 100 x 50 cm	268286	68
TERODEM SP 300	TEROSON BT SP300	Kartong med 4 matter 50 x 50 cm	150055	67
TERODICHT Svart	TEROSON RB 4100	Patron 310 ml	804495	14
TEROFOAM	TEROSON PU 9500	Sprayboks 200 ml	804495	68
TEROKAL 150	TEROSON 150	Sprayboks 150 ml	1141339	50 109
TEROKAL 2444	TEROSON SB 2444	Boks 340 g	444651	25, 99
TEROKAL 5010 TR	TEROSON EP 5010 TR	Patron 175 ml	1922391	31
TEROKAL 5055	TEROSON EP 5055	Patron 250 ml	1358254	24, 31
TEROKAL 6700	TEROSON PU 6700	Patron 2 x 25 ml	211509	24
TEROKAL 6700 ME	TEROSON PU 6700 ME	Patron 2 x 25 ml	1844926	24
TEROKAL 9225	TEROSON PU 9225	Patron 2 x 125 ml	881837	49
TEROKAL 9225	TEROSON PU 9225	Patron 2 x 25 ml	211513	49
TEROKAL 9225 SF	TEROSON PU 9225 SF	Patron 2 x 25 ml	882086	49
TEROKAL 9225 UF ME	TEROSON PU 9225 UF ME	Patron 2 x 25 ml	1844928	50
TEROSON PU 9225 SF ME	TEROSON PU 9225 SF ME	Patron 2 x 25 ml	1844927	49
TEROLAN 53 Special	TEROSON RB 53	Boks 1,4 kg	801129	40
TEROLAN Svart	TEROSON RB 1200	Kontakt Henkel		40
TEROLAN Lys	TEROSON RB 1060	Patron 310 ml	799316	40
TEROQUICK	TEROSON VR 320	Spann 8,5 kg	1137651	107
TEROSON Limspray	TEROSON VR 5000	Kontakt Henkel		100

Produktnavn (gammelt)	Produktnavn (nytt)	Pakningsstørrelse	IDH-nr.	Side
TEROSON Allround-fyllmasse	TEROSON UP 330 AF	Boks 1,75 kg	1157656	53
TEROSON Alu-/Galva-fyllmasse	TEROSON UP 340 AGF	Boks 1,5 kg	1157802	53
TEROSON Steinsprutbestandig lakksspray	TEROSON SB 3140	Sprayboks 500 ml lys	787641	59
TEROSON Steinsprutbestandig lakksspray	TEROSON SB 3140	Sprayboks 500 ml svart	787643	59
TEROSON Hulromsspray	TEROSON WX 215	Sprayboks 500 ml	794224	64
TEROSON Fin fyllmasse	TEROSON UP 335 FF	Boks 1,75 kg	1157801	53
TEROSON FL+	TEROSON VR 20	Boks 1 l	1696704	104
TEROSON Glassrens	TEROSON VR 100	Sprayflaske 1 kg	1510476	105
TEROSON Glassrens	TEROSON VR 100	Boks 5 kg	1510450	105
TEROSON Glassrens	TEROSON VR 100	Boks 20 kg	1509978	105
TEROSON Glassfiberfyllmasse	TEROSON UP 325 GFF	Boks 1,3 kg	1157655	53
TEROSON MO Universal	TEROSON VR 610 MO	Kontakt Henkel		92
TEROSON Plastfyllmasse	TEROSON UP 320 PF	Kontakt Henkel		54
TEROSON Plastreparasjonssett	TEROSON Plastreparasjonssett	-		48
TEROSON Rustomdanner	TEROSON VR 2000	Kontakt Henkel		101
TEROSON Understellsbehandling spray (UBS spray)	TEROSON SB 3120	Sprayboks 500 ml	803863	62
TEROSON Sinkspray	TEROSON VR 4600	Kontakt Henkel		101
TEROSTAT 8519 P	TEROSON PU 8519 P	Flaske 10 ml	1252496	109
TEROSTAT 8519 P	TEROSON PU 8519 P	Flaske 25 ml	1178000	109
TEROSTAT 8519 P	TEROSON PU 8519 P	Flaske 100 ml	1178026	109
TEROSTAT 8596	TEROSON PU 8596	Patron 310 ml	463488	13
TEROSTAT 8596	TEROSON PU 8596	Sett	463503	13
TEROSTAT 8597 HMLC	TEROSON PU 8597 HMLC	Patron 310 ml	1467800	13
TEROSTAT 8597 HMLC	TEROSON PU 8597 HMLC	Foliepakning 400 ml	1467916	13
TEROSTAT 8597 HMLC	TEROSON PU 8597 HMLC	Foliepakning 570 ml	1467915	13
TEROSTAT 8597 HMLC	TEROSON PU 8597 HMLC	Sett	1507581	13
TEROSTAT 8599 HMLC	TEROSON PU 8599 HMLC	Patron 310 ml	463550	13
TEROSTAT 8599 HMLC	TEROSON PU 8599 HMLC	Sett	450441	13
TEROSTAT 8630 2C HMLC	TEROSON PU 8630 2K HMLC	Patron 310 ml	800575	13
TEROSTAT 8630 2C HMLC	TEROSON PU 8630 2K HMLC	Sett	867739	13
TEROSTAT 9097 PL HMLC	TEROSON PU 9097 PL HMLC	Patron 310 ml	1231001	14
TEROSTAT 9097 PL HMLC	TEROSON PU 9097 PL HMLC	Sett	1231312	14
TEROSTAT 9100	TEROSON PU 9100	Patron 310 ml grå	1896978	
TEROSTAT 9120 SF	TEROSON MS 9120 SF	Patron 310 ml svart	1358214	39
TEROSTAT 9120 SF	TEROSON MS 9120 SF	Patron 310 ml grå	1358216	39
TEROSTAT 9120 SF	TEROSON MS 9120 SF	Patron 310 ml hvit	1358213	39
TEROSTAT 9140	TEROSON SI 9140	Patron 310 ml transparent	105494	41
TEROSTAT 9200	TEROSON PU 9200	Patron 310 ml	1896974	25, 43
TEROSTAT 9220	TEROSON MS 9220	Tube 80 ml	506900	24
TEROSTAT 9220	TEROSON MS 9220	Patron 310 ml	211409	24
TEROSTAT 9320 SF	TEROSON MS 9320 SF	Patron 300 ml svart	1358054	39, 70
TEROSTAT 9320 SF	TEROSON MS 9320 SF	Patron 300 ml grå	1357960	39, 70
TEROSTAT 9320 SF	TEROSON MS 9320 SF	Patron 300 ml oker	1358059	39, 70
TEROSTAT II	TEROSON RB II	Boks 4 stk. (40 m / 20 x 2 mm)	150056	41
TEROSTAT VII	TEROSON RB VII	Boks 4 stk. (10 m / 10 mm rund)	142216	41
TEROTEX HV 350	TEROSON WX 350	Boks 10 l	793960	64
TEROTEX HV 350	TEROSON WX 350	Kontakt Henkel		64
TEROTEX HV 400	TEROSON WX 400	Boks 10 l	784176	64
TEROTEX HV 400	TEROSON WX 400	Boks 10 l	816827	64
TEROTEX HV 400	TEROSON WX 400	Beholder 60 l	816828	64
TEROTEX HV 450 Aqua	TEROSON WT 450 AQUA	Boks 1 l	1335488	63

Produktnavn (gammelt)	Produktnavn (nytt)	Pakningsstørrelse	IDH-nr.	Side
TEROTEX Multivoksspray	TEROSON WX 210	Kontakt Henkel		62
TEROTEX Record 2000 Aqua	TEROSON WT R2000 AQUA	Boks 1 l svart	1335490	61
TEROTEX Record 2000 HS	TEROSON RB R2000 HS	Boks 1 l svart	874179	61
TEROTEX Super 3000	TEROSON SB S3000	Boks 1 l svart	767199	59
TEROTEX Super 3000	TEROSON SB S3000	Boks 1 l lys	782642	59
TEROTEX Super 3000 Aqua	TEROSON WT S3000 AQUA	Boks 1 l svart	1335491	59, 70
TEROTEX Super 3000 Aqua	TEROSON WT S3000 AQUA	Boks 1 l grå	1387290	59, 70
TEROTEX Super 3000 Aqua	TEROSON WT S3000 AQUA	Boks 1 l lys	1335491	59, 70
TEROTEX Voks	TEROSON WX 970	Beholder 60 l	816829	61

Mer informasjon om våre produkter?

Gå til www.vehicle-repair-solutions.com

LOCTITE®
BONDERITE®
TEROSON®

VFM_Cat_NO_1504

Henkel Norden AB

C/O REGUS Business Centre Skøyen AS
Karenslyst alle 8B
0278 Oslo

Tlf.: (+47) 23 37 15 20
Faks: (+47) 23 37 15 21
www.loctite.no
www.henkel.no

Dataene i denne brosjyren er kun angitt som referanse. Ta kontakt med Henkels lokale Tekniske Service for assistanse og anbefalinger med tanke på spesifikasjoner for disse produktene.

Except as otherwise noted, all marks used above in this printed material are trademarks and/or registered trademarks of Henkel and/or its affiliates in the US, Germany, and elsewhere. © Henkel AG & Co. KGaA, 2014